



ChefClean

Каталог товаров для безупречной
работы вашего ресторана

RestInternational LLC
Group of companies

УКРАШЕНИЕ И СЕРВИРОВКА СТОЛА

стр. 5

ОДНОРАЗОВАЯ ПРОДУКЦИЯ

стр. 21

БУМАЖНАЯ УПАКОВКА

стр. 58

ОДНОРАЗОВАЯ УПАКОВКА, ПОДНОСЫ

стр. 69

ОДНОРАЗОВАЯ ПОСУДА

стр. 78

ТРУБОЧКИ ДЛЯ КОКТЕЙЛЕЙ

стр. 89

РАСХОДНЫЕ МАТЕРИАЛЫ

стр. 97

ФУРШЕТНАЯ ПОСУДА

стр. 109

УКРАШЕНИЯ ДЛЯ КОКТЕЙЛЕЙ, ЗАКУСОК, ДЕСЕРТОВ

стр. 124

ПРЕДМЕТЫ СЕРВИРОВКИ

стр. 126

ТОВАРЫ ДЛЯ ПРАЗДНИКА

стр. 137

ПРОЧИЕ ТОВАРЫ

стр. 145





Украшение и сервировка



Салфетки сервировочные

Цветные

Пастельные тона



Шампань
81210042



Салатовый
81211136



Лаванда
81211135



Серый
81211590

Двухслойные, бумага 18 г/м2



Сложение

39*39 см

100 шт/уп



Яркие тона



Желтый
81210372



Оранжевый
81211591



Красный
81210038



Бордо
81210041



Фуксия
81211137



Бирюза
81211138



Зеленый
81210037



Гавана
81211139



Шоколад
81210246



Черный
81210036



Синий
81210039



Белые

Однослойные, бумага 20 г/м2



30*30 см
100 шт/уп
81210031

33*33 см
100 шт/уп
81211625

Трехслойные, бумага 17 г/м2



40*40 см
50 шт/уп
81210029



Сложение



Двухслойные, бумага 18 г/м2



20*20 см
100 шт/уп
81211134

25*25 см
100 шт/уп
81210030

30*30 см
100 шт/уп
81211133

33*33 см
100 шт/уп
81210027

39*39 см
100 шт/уп
81210028



Салфетки сервировочные Double Point



Пастельные тона

Двухслойные, бумага 18 г/м2



20*20 см
100 шт/уп



33*33 см
50 шт/уп



39*39 см
50 шт/уп



33*40 см
50 шт/уп



Шампань

81210347 33*33 см
81210247 33*40 см
81210349 39*39 см



Серый

81211140 20*20 см
81210339 33*33 см



Яркие тона

Двухслойные, бумага 18 г/м2



20*20 см
100 шт/уп



33*33 см
50 шт/уп



39*39 см
50 шт/уп



33*40 см
50 шт/уп



40*40 см
25 шт/уп



Фуксия

81211595 20*20 см
81211144 33*40 см
81211141 39*39 см



Бирюза

81211142 33*33 см
81211143 33*40 см
81211480 39*39 см



Черный

81211151 20*20 см
81210025 33*33 см
81210254 33*40 см
81210026 39*39 см
81211481 40*40 см



Бордо

81211478 20*20 см
81210346 33*33 см
81210427 33*40 см
81210021 39*39 см



Синий

81211145 20*20 см
81211146 33*33 см
81211147 33*40 см
81211148 39*39 см



Шоколад

81211152 20*20 см
81211150 33*40 см
81210131 39*39 см



Красный

81211593 20*20 см
81210344 33*33 см
81210249 33*40 см
81210024 39*39 см



Желтый

81210163 33*33 см
81210248 33*40 см
81210164 39*39 см



Гавана

81211149 33*33 см



Оранжевый

81211592 33*33 см



Зеленый

81210345 33*33 см
81210022 39*39 см



Золотой

81210447 39*39 см



Салфетки сервировочные Double Point

Двухслойные, белая бумага 18 г/м²

 **81210343**
33*33 см
50 шт/уп



 **81210342**
30*40 см
25 шт/уп

 **81210023**
39*39 см
50 шт/уп



Салфетки сервировочные Double Point MIAMI

Двухслойные, 18 гр/м²

 **40*40 см**
50 шт/уп

Оригинальный дизайн со стильными полосами, выполненный в элегантных тонах.



Пастельные тона

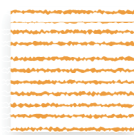

Клементин
81211153

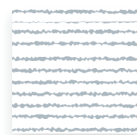

Серый
81211154

Яркие тона

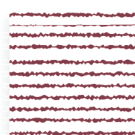

Бордо
81211155

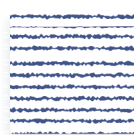

Синий
81211156

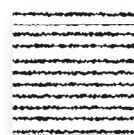

Черный
81211157



Салфетки TISSUE QUATTRO

Особо мягкие четырехслойные большие салфетки для идеальной сервировки



Tissue 21 г/м²



 **45*45 см**
50 шт/уп

81210165



AIRLAID

Сервировочные салфетки

Цветные

Airlaid 55 г/м²



сложение



20*20 см
100 шт/уп

40*40 см
50 шт/уп



Бордо
40*40 см
81210340



Красный
40*40 см
81210352



Желтый
40*40 см
81210354



Зеленый
40*40 см
81210341



Черный
20*20 см
81210889



Черный
40*40 см
81210882



Шоколад
40*40 см
81211174



Натуральный
40*40 см
81211175

Белые

50 шт/уп



сложение

Airlaid 45 г/м²
30*40 см
81210802



сложение

Airlaid 55 г/м²
40*40 см
81210565



Салфетки-конверты



сложение

Airlaid 55 г/м²

40*40 см

10*20 см - в сложенном состоянии

50 шт/уп



Фуксия
81211261



Бордо
81211257



Красный
81211260



Мандарин
81211259



Шампань
81210381



Белый - 45 г/м²
81211258



Натуральный
81211265



Шоколад
81211266



Киви
81211264



Бирюза
81211263



Синий
81211262



Черный
81211268



Серый
81211267



Двухслойная салфетка-конверт

Tissue 18 г/м²

40*40 см
10*20 см - в сложенном состоянии

50 шт/уп

Белый
81210883



DRY COTTON

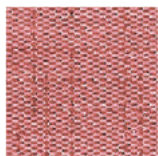

Бордо

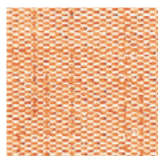

Мандарин

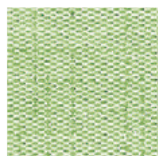

Киви

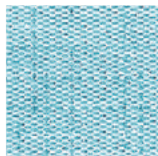

Бирюза



Шампань

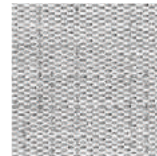

Серый

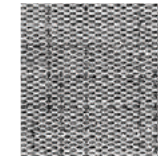

Графит

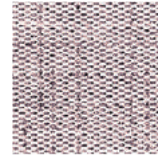

Шоколад

Сервировочные сетки

Airlaid 55 г/м²



Салфетки
40*40 см
50 шт/уп



Скатерти Тет-а-Тет
0,4*24 м
20 отрывов: 0,4*1,2 м



Плейсмейт
30*40 см
200 шт/уп



Бордо	81210463	81211598	
Мандарин	81210465	81211600	
Киви	81210466	81211603	
Бирюза	81210566	81211602	
Шампань	81210464	81211601	
Серый	81211605	81211604	
Графит	81211606	81211599	
Шоколад	81210462	81210470	81210468



Салфетки-конверты

Airlaid 55 г/м²



40*40 см
50 шт/уп
сложение



Шампань
81211273

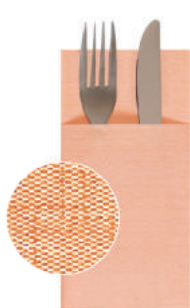

Мандарин
81211271



Бордо
81210467



Шоколад
81211269



Киви
81211270



Серый графит
81211272

LIKE LINEN

Продукция из материала *Spinlase* напоминает натуральный лён, именно поэтому она так приятна на ощупь. Роскошная, гладкая, прочная и однородная, она идеальна для красивой сервировки.



Сертифицированный биоразлагаемый материал
UNI EN 13432:2000
EN 14995: 2007
UNI EN 14046:2003



Серый

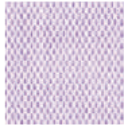

Парма

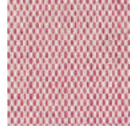

Бордо



Шоколад



Шампань

Сертифицировано для использования в пищевой промышленности
Состав материала: вискоза и целлюлоза.
Нетканый, одноразовый, 70 г/м²

Салфетки

Полностью текстурированные

Двусторонние

40*40 см

50 шт/уп



Серый 81210017

Парма 81210748

Бордо 81210749

Шоколад 81210747

Шампань 81210746

Банкетные скатерти в рулонах



Классические
1,2*25 м

Тет-а-тет
0,4*24 м
20 отрывов: 0,4*1,2 м

Бордо 81210445

Шоколад 81210443

Шампань 81210442 81210444



ЛИНЕЙКА ПРОДУКЦИИ ECO-FRIENDLY

Экологически чистая продукция
из переработанной бумаги



Салфетки

Однослойные, бумага 23 г/м²

Mini servis

17*17 см

В сложенном состоянии:
12*8,5 см

200 шт/уп

81211165



Master servis

33*33 см

В сложенном состоянии:
16,5*9,8 см

100 шт/уп

81211166



1/4
сложение

33*33 см

100 шт/уп

81210034



Двухслойные, бумага 18 г/м²

1/4
сложение



20*20 см
100 шт/уп
81210166



33*33 см
100 шт/уп
81210881



40*40 см
100 шт/уп
81211167

1/8
сложение

40*40 см
50 шт/уп
81211168



1/6
сложение

Салфетка-конверт
для приборов

40*40 см
50 шт/уп
81210801



Double Point

1/4
сложение

25*25 см
50 шт/уп
81210803



1/6
сложение

30*40 см
25 шт/уп
81211169



Скатерть банкетная в рулоне

Переработанная крафт-бумага 48 г/м²

1,2 м * 100 м

81211170





ЛИНЕЙКА ПРОДУКЦИИ ECO-FRIENDLY



Экологически чистая продукция из переработанной бумаги

Плейсметы (подкладки сервировочные)

Бумага 48 г/м²

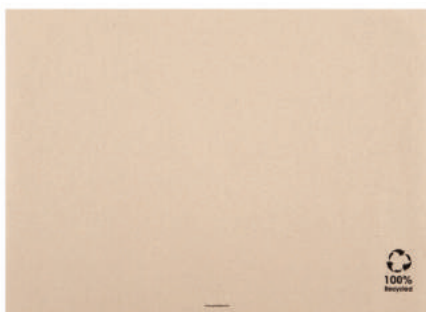

ECO
31*43 см
500 шт/уп
81210050



Газета
31*43 см
500 шт/уп
81210888



Серия «Мешковина»

Плейсмет

Переработанная крафт-бумага 48 г/м²



30*40 см
500 шт/уп
81210804

Салфетки

Двухслойные, переработанная крафт-бумага 18 г/м²

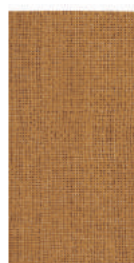

40*40 см
25 шт/уп
81210806
 1/8 сложение



40*40 см
50 шт/уп
81210805
 1/4 сложение



Набор для сервировки: конверт для столовых приборов + салфетка

Рифленая крафт-бумага 80 г/м2



Наборы для сервировки включают в себя стильный конверт и салфетку.



100 шт/уп
33*40 см

1/8
сложение
11,2*22,5 см

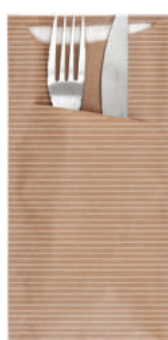

Натуральный
с белой салфеткой
81211287



Газета
с черной салфеткой
81211288



Черный
с бежевой салфеткой
81210880

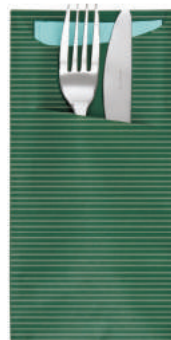

Зеленый
с бирюзовой салфеткой
81211289

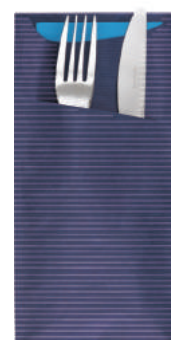

Синий
с голубой салфеткой
81211290



Бордо
с черной салфеткой
81211291



100 шт/уп
33*33 см

1/12
сложение
8,5*19,5 см



Натуральный
с белой салфеткой
81211292



Черный
с белой салфеткой
81211293

Аккуратные и элегантные, они подчеркнут особенности сервировки, дополняют единый дизайн композиции, будь то банкет или же домашнее застолье.

С их помощью можно заранее подготовить комплекты столовых приборов, что обеспечит дополнительное удобство при обслуживании посетителей заведения.



Плейсметы (подкладки сервировочные)



Кухня
Репродукция картины J.C. Martin
81211163



Фаст-Фуд
81211161

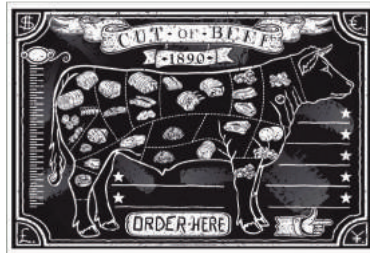

Стейк Хаус
81211162

OFFSET LINE

Целлюлоза 70 г/м2



31*43 см
500 шт/уп

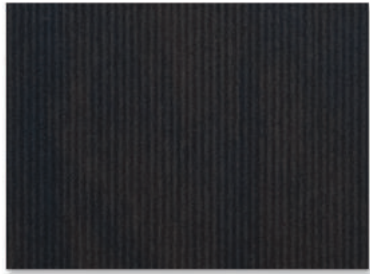

Черный
81211173



Натуральный
81211171

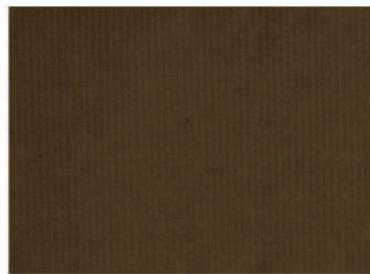

Шоколад
81211172

KRAFT LINE

Рифленая бумага 60 г/м2

31*43 см
500 шт/уп



FLEXY LINE

Целлюлоза 48 г/м2

31*43 см
500 шт/уп

Пастельный оттенок
с ярким узором



Шампань
81210061

CHICAGO Сет для сервировки

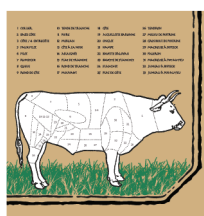
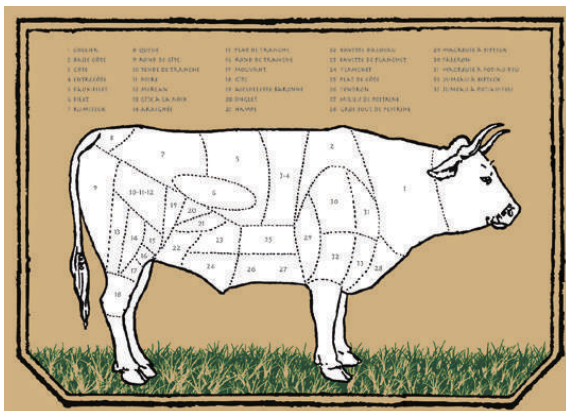

Салфетки



Двухслойные, 18 г/м2

40*40 см
50 шт/уп

81211159

Плейсмет



Целлюлоза 48 г/м2

31*43 см
500 шт/уп

81211158



FLEXY LINE

Целлюлоза 48 г/м2

31*43 см
500 шт/уп

Плейсмет ПИЦЦА
81211160



Плейсмет ГАЗЕТА
81210728



Скатерти банкетные в рулонах

Гофрированная бумага 48 г/м²



Ширина 1,2 м
Длина 100 м

Ането белая

81210055



Бордо
81210063



Красный
81210809



Шампань
81210065



Зеленый
81210062



Синий
81210064



Бирюза
81211596



Оранжевый
81211597

Скатерти банкетные с тиснением

Целлюлоза 48 г/м²



сложение
20 шт/уп



Бордо

100*100 см
25*50 см - в сложенном состоянии
81210571



Белый

120*120 см
30*60 см - в сложенном состоянии
81210816

120*120 см
30*60 см - в сложенном состоянии
81210574

Тет-а-Тет

0,4*24 м
20 отрывов
1 отрыв - 0,4*1,2 м



Airlaid 55 г/м2
Рулон - 20 скатертей,
разделенных перфорированной полосой.

Стильные скатерти в рулонах,
идеальны для столов на 2 персоны



Шампань
81210370

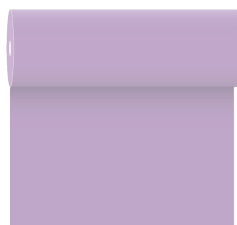

Парма
81211278



Фуксия
81211277



Желтый
81211275



Мандарин
81210653



Бордо
81210368

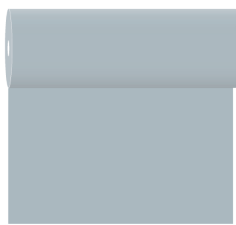

Серый
81211276



Бирюза
81211280

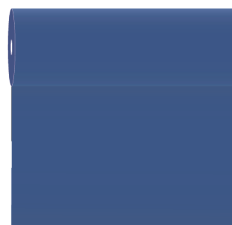

Синий
81211274



Натуральный
81211283



Киви
81211281



Зеленый
81211607

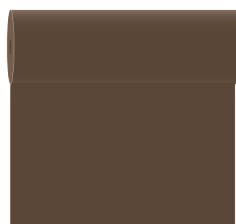

Шоколад
81210138



Черный
81211284



Диспенсер для скатертей
Тет-а-Тет
81210737

Тет-а-Тет с узором



Эгейское море
81210170

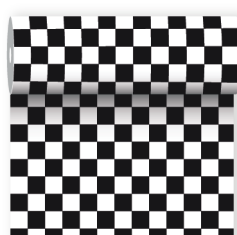

Черно-белая клетка
81210884

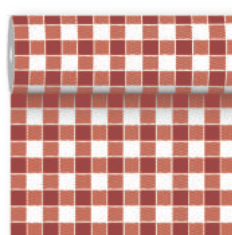

Красно-белая клетка
81210885

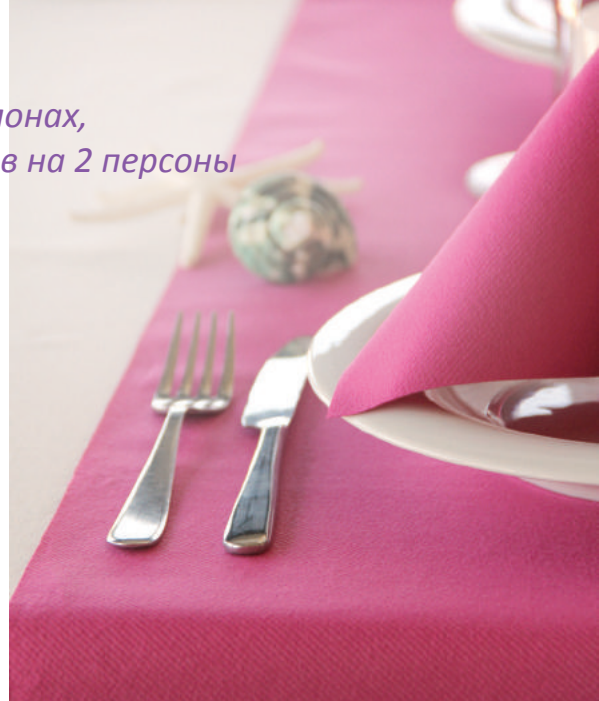



Банкетные скатерти Aneto

Белая бумага 50 г/м²

250 шт/уп

Круглая

Ø 120 см

81210056



В листах

100 x 120 см

81210058

120 x 120 см

81210059

Банкетные юбки

Аккуратные и стильные - идеальны для банкетов и фуршетов
Оснащены клейким краем для удобного крепления

72*400 см



Белый

81210075



Синий

81210076



Красный

81210077



Банкетные скатерти в рулонах

Airlaid 55 г/м²

1,2*50 см



Бордо

81210357

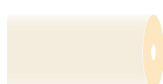

Шампань

81210364



Зеленый

81210362



Синий

81210363



Шоколад

81210139



Красный

81210366

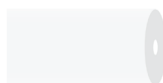

Белый

81210045



Киви

81211285



Серый

81211286



Черный

81210032

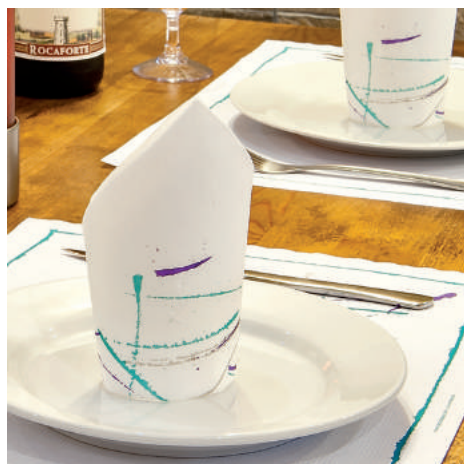

Подкладка настольная



Подкладка настольная бумажная сервировочная
(плейсмет) "VOLARE", белая

81210049

Целлюлоза 48 г/м²



31*43 см

500 шт/уп



Диспенсеры

Master

Пластик



Черный

на 600 салфеток
44*20,3*33 см
81210162

Mini

Нержавеющая сталь



Синий

на 250 салфеток
10,5*9,7*14 см
81210972



Металлик

на 250 салфеток
11*9*13,5 см
81210043

Салфетки для диспенсеров Master

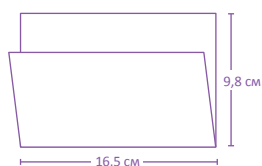
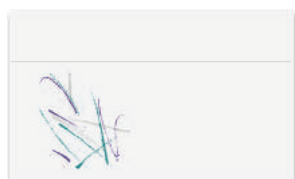

33*33 см
16,5*9,8 см - в сложенном состоянии
100 шт/уп
81210020

Volare

Однослойные, бумага 23 г/м²

Салфетки для диспенсеров Mini

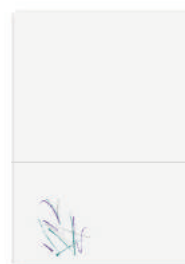

Volare

Однослойные, бумага 20 г/м²

17*17 см
8,5*12 см - в сложенном состоянии
200 шт/уп
81210019

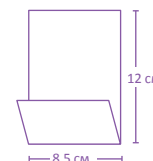

Одноразовые нагрудники

Детские



Жирафик
Airlaid 50 г/м²
23*31 см
81210474



Дино (с карманом)
PEHD
27*34 + 5 см
81210973

Взрослые



Лобстер
PEHD
38,3*48 см
81211164



Black (черный)
Spunbond 60 г/м²
36*60 см
81210422





Бумага для сервировочных корзин и упаковки

Жиростойкий пергамент



1000 шт/уп

Fitipaldi

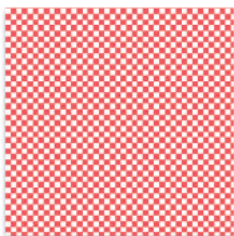

Красно-белая клетка

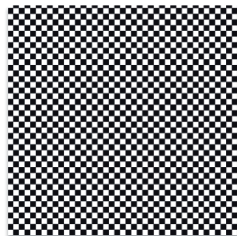

Черно-белая клетка

31*31	81210498	81210499
31*38	81210006	81210501

Газета



Белый



Крафт

31*31	81210500	81210923
31*38	81210502	81210924





Упаковочная бумага для продуктов «с собой» и сервировки

Жиростойкий пергамент

28*34 см



Feel Green

Крафт

81210190



Газета

Белый

81210380



Крафт

81210812

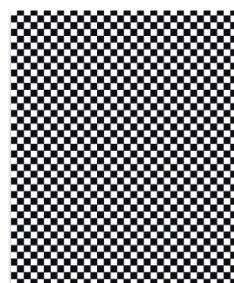
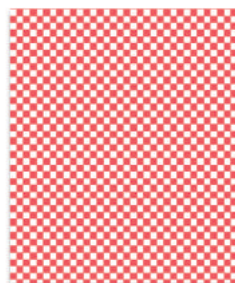

Fitipaldi

Красно-белая клетка

81210921

Черно-белая клетка

81210922



Parole

Зеленый

81210918



Оранжевый

81210919



Голубой

81210920

Диспенсер для упаковочной бумаги

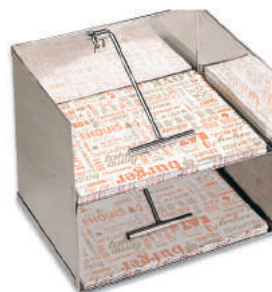

2 лотка

Для бумаги размером до 29*36 см

81211034





Силиконизированная бумага для выпечки

500 листов в упаковке



Крафт

Бумага 40 г/м2

40*60 см

81210245

Белая

Бумага 39 г/м2

40*60 см

81210519

*Выдерживает температуру от 100 °С до 220 °С
Двусторонняя, может использоваться до 5 раз*



Бумага для выпечки

Рулон 0,38*50 м

Коричневая

81003327

Рулон 0,38*50 м

Коричневая

81000903





Пакеты для сэндвичей, хот-догов



FEEL GREEN®

Пакеты без окошка

Жиростойкий пергамент 34 г/м²

500 шт/уп



Parole

	7 + 4*22 см	9 + 4*22 см	9 + 4*30 см	12 + 4*26 см	12 + 4*35 см
Parole	—	81211001	81210901	81210900	81210902
Feel Green	81210311	81210191	81210193	81210192	81210194

Пакеты окошком

Жиростойкий пергамент 34 г/м² + прозрачная пленка

250 шт/уп

9 + 4*30 см	9 + 6*35 см
81210898	81210899

Пакеты Panorama

Жиростойкая крафт-бумага 34 г/м² + прозрачная часть из перфорированной пленки

250 шт/уп

9 + 6*23 см	12 + 6*26 см	14 + 6*23 см
81210618	81210619	81210620



Прозрачное окошко
в центре



Оберточные полоски для сэндвичей

Жиростойкий пергамент 34 г/м²

7*26 см



Parole
81211365



Газета
81211366



Жиростойкий пергамент 34 г/м²
500 шт/уп

Пакеты для гамбургеров и хот-догов

Parole



FEEL GREEN®

	Голубой	Оранжевый	Зеленый	Feel Green
12 + 7*18 см	81210903	81210904	81210908	81210188
14 + 7*22 см	81210905	81210906	81210907	81210189

Для хот-догов

Пакет Hot dog
7 + 5*18 см
81210218



Сервировочный поднос
Нержавеющая сталь
10,2*47,3 см
81210483

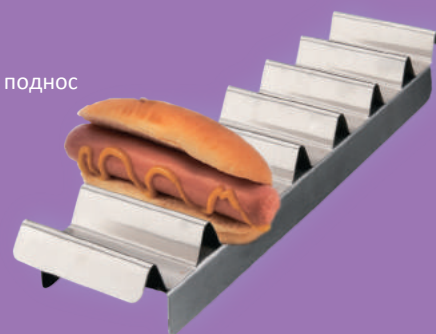

Пакеты, открытые с двух сторон

Жиростойкий пергамент 34 г/м²



	для бургера	для блинчика/тако	для бургера/пиццы
	13*14 см 1000 шт/уп	16*16,5 см 500 шт/уп	17*18 см 500 шт/уп
Газета Белый	81210911	81210503	81210504
Газета Крафт	81211367	81210912	81211368
Parole	81210914	81210915	81210916



TIMES

Parole



для блинчика/тако	для хот-дога
13*22 см 500 шт/уп 81210917	9 + 3*22 см 500 шт/уп 81210913



Пакеты для выпечки

Papole
Бумага 32 г/м2



12 + 5*14 см
500 шт/уп
81210894



12 + 5*22 см
500 шт/уп
81210893



14 + 7*22 см
500 шт/уп
81210892



14 + 7*26 см
500 шт/уп
81210891



19 + 8*26 см
500 шт/уп
81210890

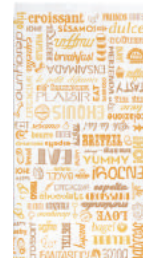

19 + 8*35 см
250 шт/уп
81210887



26 + 8*35 см
250 шт/уп
81210886

FEEL GREEN

Крафт-бумага 32 г/м2



14 + 7*26 см
500 шт/уп
81211214



19 + 8*26 см
500 шт/уп
81211215



19 + 8*35 см
250 шт/уп
81210782



26 + 8*35 см
250 шт/уп
81210783





Пакеты для хлеба и продуктов

Пшеница



Бумага 32 г/м2

Бумага 40 г/м2



14 + 7*35 см
500 шт/уп
81211361



14 + 9*46 см
500 шт/уп
81211360



9 + 3,5*35 см
250 шт/уп
81211359



9 + 3,5*46 см
500 шт/уп
81211358



9 + 4*54 см
250 шт/уп
81211357



9 + 4*66 см
250 шт/уп
81211356



12 + 7*66 см
100 шт/уп
81211688



Feel Green



Бумага 32 г/м2

Бумага 40 г/м2



14 + 7*35 см
500 шт/уп
81210784



14 + 9*46 см
500 шт/уп
81210785



9 + 3,5*35 см
250 шт/уп
81210515



9 + 3,5*46 см
500 шт/уп
81210786



9 + 4*54 см
250 шт/уп
81210516



9 + 4*66 см
250 шт/уп
81211362



12 + 7*66 см
100 шт/уп
81211363



Пакет для хлеба с окном "FEEL GREEN"

Крафт-бумага, 36 г/см²



9+4*35 см
500 шт/уп
81210614

9+4*60 см
250 шт/уп
81210612

14+4*35 см
500 шт/уп
81210787

14+4*48 см
250 шт/уп
81210615

14+4*60 см
250 шт/уп
81210616

26+4*30 см
250 шт/уп
81210617

26+10*38 см
125 шт/уп
81210788

9+4*48 см
250 шт/уп
81210611

9+6,5*60 см
250 шт/уп
81210613

Контейнер картонный для сэндв, картофеля фри

Жиронепроницаемый рифленый картон

14*12*8 см
50 шт/уп
81211244



17,5*18*7,5 см
50 шт/уп
81211245

22*12,5 см
100 гр
100 шт/уп
81211238



27*16 см
250 гр
100 шт/уп
81211239



8,5*5*4 см
240 гр
100 шт/уп
81211240



10*6*5 см
480 гр
100 шт/уп
81211241



10,5*7,2*4,5 см
960 гр
100 шт/уп
81211242



13,7*8,5*6,5 см
1440 гр
50 шт/уп
81211243

Пакет для хлеба с окном "FEEL GREEN"

Крафт-бумага, 36 г/см²



14+9*22 см
500 шт/уп
0,5 кг (нагрузка)
81210895



14+9*26 см
500 шт/уп
1 кг (нагрузка)
81210896



19+8*30 см
250 шт/уп
1,5 кг (нагрузка)
81210897



Пакет для еды "ТЕРМО"

Бумага + алюминий



14+7*22 см
500 шт/уп
81211364



Контейнер для булочки, пончика, бейгла "To Go"

Картон

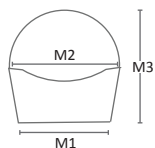

M1: 10*3,8 см
M2: 12*6 см
M3: 12 см
100 шт/уп
81211236



Упаковка с кольцом для сэндвича, ролла, багета

Картон

10,5*23 см
100 шт/уп
81211237



Ланч-бокс с крышкой (с окном)

Влагостойкий коричневый картон



12*12*5 см
500 мл
25шт/уп
81211246



14*14*5 см
750 мл
25шт/уп
81211247



18,5*18,5*5 см
1000 мл
50шт/уп
81211451



21*14*5 см
1300 мл
50шт/уп
81211452

Пакеты для курицы-гриль и замороженных продуктов



На внутренней стороне пакетов есть специальное покрытие, благодаря которому они устойчивы к температурам от -40 °C до +100 °C

100 шт/уп

Для половинки курицы

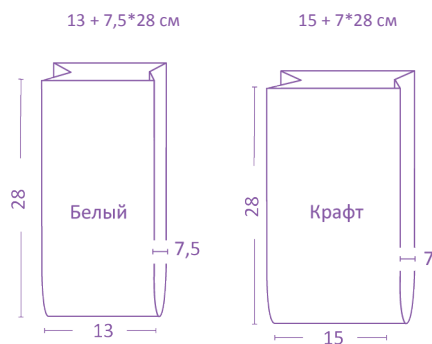

Бумага 40 г/м2 + PP
81211375



Крафт-бумага 40 г/м2 + PP
81211376

Для целой курицы

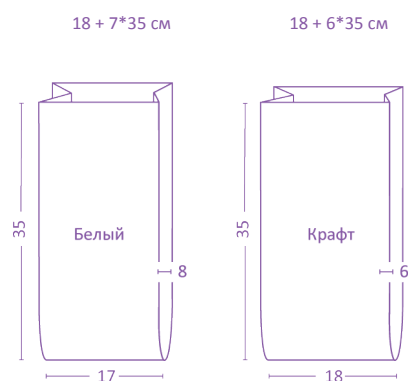

Бумага 45 г/м2 + PP
81211377

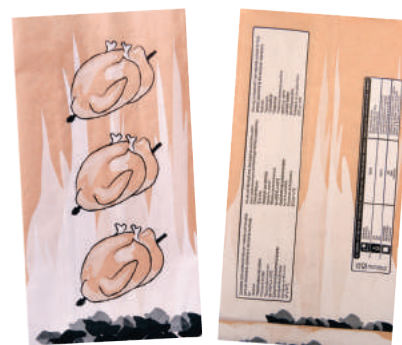

Крафт-бумага 45 г/м2 + PP
81210518





Картонные тарелки

Лакированный картон 350 г/м² 100 шт/уп **Papole**

Переработанный картон 400 г/м² 100 шт/уп **FEEL GREEN**

Ø 18 см Ø 23 см Ø 29 см
81211203 81211204 81211205

Ø 18 см Ø 23 см Ø 29 см
81210240 81210241 81211202



Маркировка-флажок для блюд

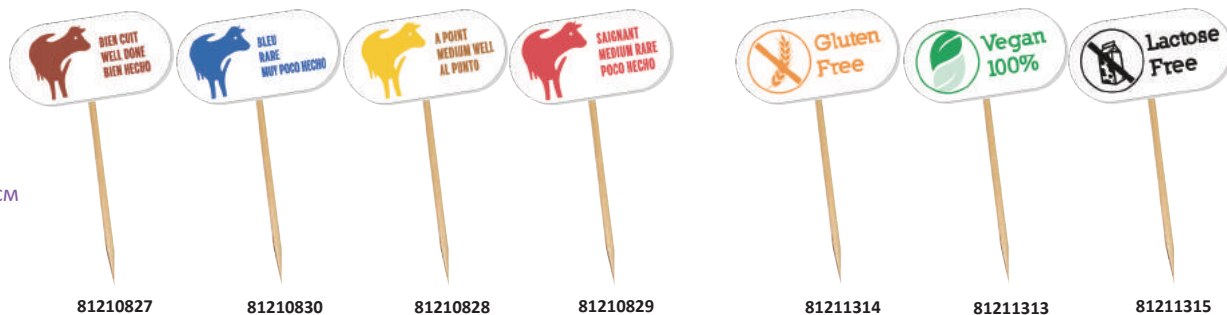

Картон, 8 см
100 шт/уп

81210827 81210830 81210828 81210829 81211314 81211313 81211315

Дерево, 9,5 см
100 шт/уп



81210831 81210832 81210833 81210834





Одноразовая посуда с эксклюзивным японским дизайном

WASARA - это особая коллекция, которая прекрасно дополняет блюда и задает тон, создавая теплую и комфортную обстановку. В основе её дизайна лежит наследие японской эстетики и ценностей: традиции в сочетании с современными технологиями и особый дух восточной культуры, а также вдохновение красотой природы.

Элегантные и плавные органические формы созданы с учетом естественных особенностей рук: они повторяют природные изгибы кистей, а потому посуду удобно и легко держать. Мягкая текстура аналогична японской бумаге ручного изготовления и очень приятна на ощупь. Большой выбор тарелок и чаш разных размеров позволяет найти именно тот идеальный вариант, который подчеркнет красоту блюда и превратит его в шедевр. При этом все предметы великолепно сочетаются между собой.

Wasara изготовлена из натурального сахарного тростника и является биоразлагаемой, благодаря чему не наносит вреда окружающей среде. Безопасна для здоровья и отвечает веган-стандартам.





1 Тарелки квадратные

XL	L	M	S
24,6*4 см	20,4*3,6 см	15*2,6 см	8*1,7 см
50 шт/уп	50 шт/уп	50 шт/уп	100 шт/уп
81210691	81210692	81210693	81210694

2 Тарелки круглые

L	M	S
∅ 23*3,4 см	∅ 16,5*2,4 см	∅ 9*1,6 см
50 шт/уп	50 шт/уп	100 шт/уп
81210695	81210696	81210014

3 Менажница

2 секции
26,1*14,4*1,4 см
50 шт/уп
81210697

4 Поднос

для сервировки
30*10*1,3 см
50 шт/уп
81210698

5 Миска суповая

500 мл
∅ 12,9*6,5 см
50 шт/уп
81210699

6 Салатник

350 мл
∅ 12,7*6,7 см
50 шт/уп
81210700

7 Салатник/стакан

335 мл
∅ 9,9*8,5 см
50 шт/уп
81210701

8 Стакан

260 мл
∅ 9,9*8 см
50 шт/уп
81210702

9 Чашка кофейная

150 мл
∅ 8,9/10,7*6 см
50 шт/уп
81210703

10 Чашка

175 мл
∅ 8,3*6,1 см
50 шт/уп
81210704

WASARA - функциональная красота,
созданная благодаря непревзойденному мастерству японских мастеров.





Конверты для картофеля фри, сэнков



Жиростойкий пергамент 34 г/м²

1000 шт/уп

**FEEL
GREEN**



Feel Green
12*12 см
81210158

Parole



Parole
12*9 см
81210909



Parole
12*12 см
81210910

Аксессуары для фри

Нержавеющая сталь



Совок с двумя ручками
20*22,5*5 см
81210160



Поднос-держатель
для пакетов с картофелем фри

47*25*5,5 см
81210159





Конусы для сэндов, картофеля фри, орешков

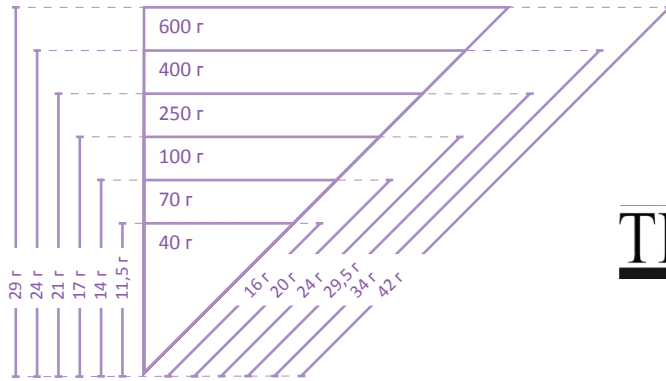

Жиростойкий пергамент 70 г/м2

250 шт/уп

TIMES

FEEL GREEN®

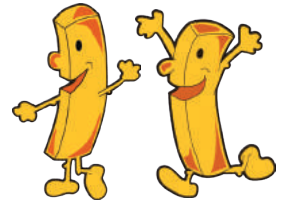

CHIPS

	40 г	70 г	100 г	250 г	400 г	600 г
CHIPS	81211369	81211370	81211371	81211372	81211373	81211374
Газета	81210636	81210635	81210358	81210359	81210360	81210361
Feel Green	81210810					



Двухсторонние

Двухсторонняя крафт-бумага, 125 г/м2

200 шт/уп

Цвет снаружи - натуральный, внутри - белый

100 г	250 г	400 г	600 г
81210365	81210367	81210369	81210371

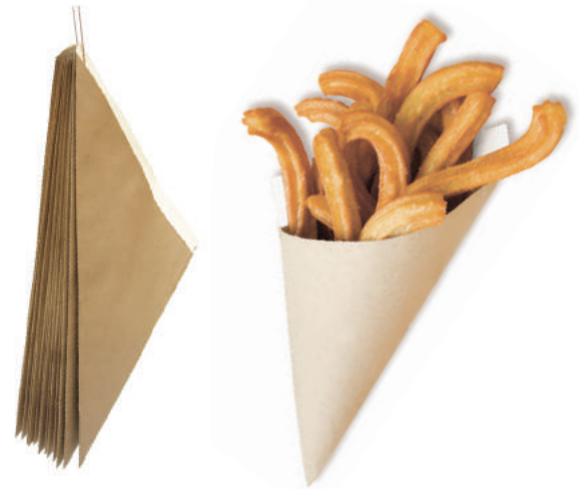

Контейнеры для картошки фри/снеков

Классические



135 г	165 г	190 г
M1 - 13 см	M1 - 13,5 см	M1 - 14,5 см
M2 - 8 см	M2 - 8,5 см	M2 - 9,5 см
M3 - 13,5 см	M3 - 16 см	M3 - 18 см
200 шт/уп	200 шт/уп	200 шт/уп

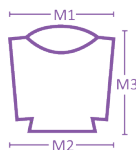

	135 г	165 г	190 г
Parole	81210947	81210948	81210949
Chips	81211482	81211483	81211484
Natural	81211485	81211486	
Feel Green	81210167	81210168	

Круглое дно, верх закрывается

360 мл	480 мл	660 мл
Ø 6,7 см	Ø 8,5 см	Ø 8,5 см
M1 - 13,5 см	M1 - 14 см	M1 - 18 см
M2 - 12,5 см	M2 - 9 см	M2 - 9 см
100 шт/уп	50 шт/уп	50 шт/уп

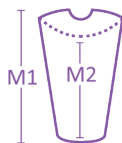

	360 мл	480 мл	660 мл
Black	81210957	81210958	81210959
Parole	81210954	81210955	81210956
Feel Green	81210608	81210609	81210610

Круглое дно, верх открыт

270 мл	480 мл	660 мл
Ø 6,9*10,5 см	Ø 8,5*13,5 см	Ø 8,5*18 см
100 шт/уп	50 шт/уп	50 шт/уп



	270 мл	480 мл	660 мл
Parole	81210960	81210961	81210962





Кульки для картофеля фри/снеков



Классические



100 г

M1 - 12,5 см

M2 - 22 см

200 шт/уп

250 г

M1 - 16 см

M2 - 27 см

200 шт/уп

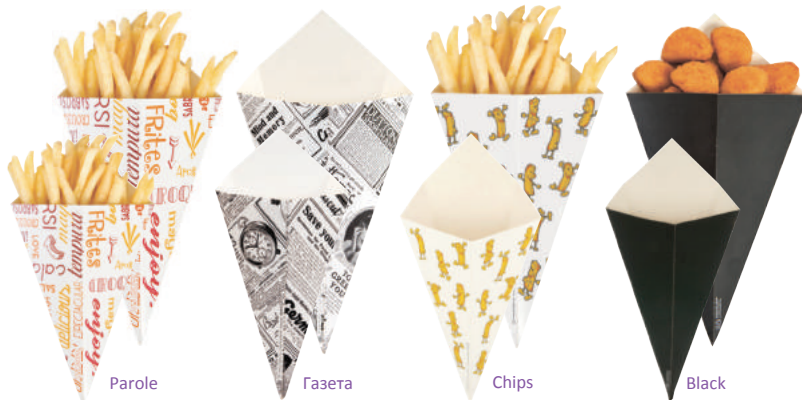

Parole

Газета

Chips

Black

	100 г	250 г
Parole	81210950	81210952
Газета	81211487	81211488
Chips	81211489	81211490
Black	81210951	81210953

С соусником

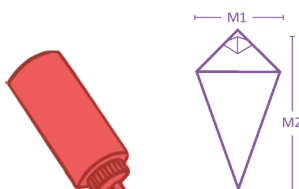

100 г

M1 - 13 см

M2 - 21 см

200 шт/уп

250 г

M1 - 16 см

M2 - 27 см

200 шт/уп

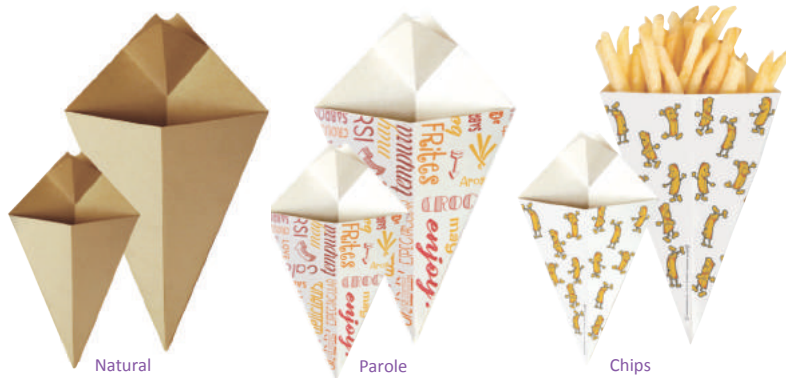

Natural

Parole

Chips

	100 г	250 г
Parole	81211491	81211494
Chips	81211492	81211495
Natural	81211493	

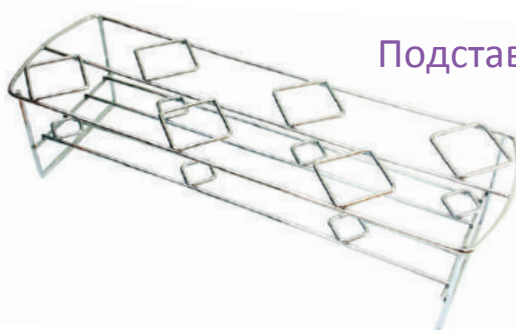

Подставка для кулек на 6 шт

Нержавеющая сталь

45*14*10,8 см

81211497

Подложки для стрит-фуда



Для пиццы, блинчиков, пирогов, хот-догов и других блюд



Подложка для 1 куса пиццы/пирога

12*22,3 см
200 шт/уп
81211517



Подложка закрытая для 1 куса пиццы/пирога

18*23*3 см
100 шт/уп
81211519



Подложка для 1 куса пиццы/пирога

21*16,5*3,5 см
200 шт/уп
81211518



Подложка для блинчиков и фаст-фуда

15*12*3,5 см
200 шт/уп
81211526



Подложка для блинчиков и фаст-фуда

17*17*2 см
100 шт/уп
81211527



Подложка для хот-дого/сэндвича

18*4,5*4 см
200 шт/уп
81211525

Контейнеры для фри/снеков

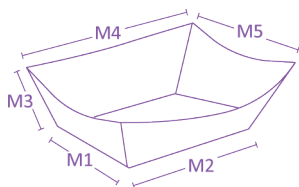

120 г

M1 - 4,7 см
M2 - 7,3 см
M3 - 3 см
M4 - 10,5 см
M5 - 7 см

200 шт/уп

180 г

M1 - 5,3 см
M2 - 9,3 см
M3 - 3,5 см
M4 - 11,5 см
M5 - 7,5 см

100 шт/уп

240 г

M1 - 5 см
M2 - 8,5 см
M3 - 4 см
M4 - 12,5 см
M5 - 8,5 см

200 шт/уп

480 г

M1 - 6 см
M2 - 10 см
M3 - 5 см
M4 - 14,5 см
M5 - 10 см

200 шт/уп

960 г

M1 - 7,2 см
M2 - 10,5 см
M3 - 4,5 см
M4 - 16 см
M5 - 10 см

200 шт/уп

Parole

Белый жиростойкий картон

120 г **81211520**
180 г **81211521**
240 г **81211522**
480 г **81211523**
960 г **81211524**



Black

Жиростойкий картон

240 г **81210813**
480 г **81210968**
960 г **81210969**



Feel Green

Переработанный картон

240 г **81210169**
480 г **81210171**



Natural

Переработанный картон

960 г **81210172**



Коробки для бургеров

50 шт/уп

S	M	L	XL
M1 - 10,2 см	M1 - 10,3 см	M1 - 11,5 см	M1 - 15 см
M2 - 9,8 см	M2 - 9,9 см	M2 - 11,5 см	M2 - 15 см
M3 - 5,5 см	M3 - 8 см	M3 - 6 см	M3 - 7,5 см
M4 - 14 см	M4 - 14 см	M4 - 15 см	M4 - 17,5 см
M5 - 12,5 см	M5 - 12,5 см	M5 - 14 см	M5 - 18 см



Parole Картон 250 г/м2

S	M	L	XL
14*12,5*5,5 см	14*12,5*8 см	15*14*6 см	17,5*18*7,5 см
81211471	81210940	81211472	81211473



Black Картон 250 г/м2

S	M	XL
14*12,5*5,5 см	14*12,5*8 см	17,5*18*7,5 см
81211479	81210814	81210939



Natural Переработанный картон 300 г/м2

S	M	L	XL
14*12,5*5,5 см	14*12,5*8 см	15*14*6 см	17,5*18*7,5 см
81211474	81211475	81211476	81211477



Feel Green Переработанный картон 300 г/м2

S	M	XL
14*12,5*5,5 см	14*12,5*8 см	17,5*18*7,5 см
81210173	81210174	81210741

Коробки для хот-догов

50 шт/уп

Black & Parole
M1 - 21 см
M2 - 6,5 см
M3 - 6 см
M4 - 23,5 см
M5 - 9 см

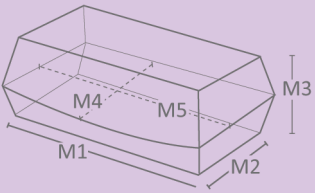

Black
23,5*9*6 см
81210942



Parole
23,5*9*6 см
81210941

Коробки для ланчей и больших блюд

50 шт/уп

Lunch Box	Panini
M1 - 19 см	M1 - 24 см
M2 - 14,5 см	M2 - 9,5 см
M3 - 9 см	M3 - 7 см
M4 - 22,5 см	M4 - 26 см
M5 - 18 см	M5 - 12 см

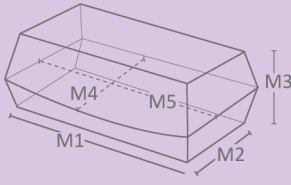

Lunch Box
22,5*18*9 см

Black Картон 275 г/м2
81210946 Parole
81210945



Panini
26*12*7 см

Black Картон 275 г/м2
81210944 Parole
81210943



Коробки с окном для продуктов и еды «с собой»



Feel Green

Переработанный картон 300 г/м²

Контейнер для салата/продуктов

300 мл	500 мл	1000 мл
8*7,5*5,5 см	8,5*12*5,5 см	12*17*5,5 см
50 шт/уп	50 шт/уп	25 шт/уп
81210225	81210226	81210227



Контейнер для салата

12,5*12,5*5 см
50 шт/уп
81210224

Коробка для сэндвича

Стандартная	Большая
18*7,7*7,7 см	20,5*9*9 см
50 шт/уп	25 шт/уп
81210222	81210223



Коробка для ролла/тортильи

9,2*5,1*9,2/12,5 см
100 шт/уп
81210236

Контейнер для сэндвича

Одиночный	Двойной	Тройной
12,4*12,4*5,5 см	12,4*12,4*7,3 см	12,4*12,4*8,3 см
100 шт/уп	100 шт/уп	100 шт/уп
81210219	81210220	81210221





Контейнеры для восточной кухни

Жиростойкий картон



Классические, без ручки

50 шт/уп

Можно использовать
в микроволновых печах



Классические, с ручкой

50 шт/уп

Не подходят для
микроволновых печей



Белый

480 мл	780 мл
7,7*5,7 см	8*7 см
81211506	81211507



Натуральный

780 мл	480 мл
8*7 см	7,7*5,7 см
81211509	81211508



Белый

780 мл	480 мл
8*7 см	7*5,5 см
81211512	81211510

С закругленным дном

50 шт/уп

Можно использовать
в микроволновых печах



Черный

480 мл	780 мл	960 мл
Ø 8*9 см	Ø 9*9 см	Ø 9*10,8 см
81210963	81210964	81210965



Натуральный

780 мл	480 мл
Ø 9*9 см	Ø 8*9 см
81211513	81211511



Feel Green

480 мл	780 мл	960 мл
Ø 8*9 см	Ø 9*9 см	Ø 9*10,8 см
81210126	81210127	81210128

Коробки и подносы для фаст-фуда



Feel Green
Универсальная коробка

Гофрированный картон

26*18*7 см

81210722



Детская

Картон 320 г/м2

17*16*10 см

50 шт/уп

81210140

Поднос для стаканов
Гофрированный картон



На 2 стакана

18*8*24 см

20 шт/уп

81211059



Поднос без отделений

Глянцевый картон

25,5*16*6,5 см

25 шт/уп

81211528



Поднос, 4 отделения

2 отделения под стаканы
2 отделения под блюда

Глянцевый картон

26*19*5 см

50 шт/уп

81211529



Поднос на 6 стаканов

Глянцевый картон

27,5*16*4 см

50 шт/уп

81211530



Parole

Коробка с ручками

Гофрированный картон

*Идеальна для пикника
и поездок*

24,5*13,5*12 см

81210970



Feel Green

Коробка с ручками

Гофрированный картон

*Идеальна для пикника
и поездок*

24,5*13,5*12 см

81210175



Упаковка для пиццы

Картонные коробки для пиццы



Белый

33*33 см	36*36 см	40*40 см
высота - 3,5 см	высота - 4 см	высота - 3,5 см
81210723	81210120	81210231



Крафт

24*24 см	26*26 см	32*32 см
высота - 3 см	высота - 3,5 см	высота - 3,5 см
81210228	81210229	81210230



Большие пакеты

Крафт-бумага 110 г/м2



Для коробок с пиццей, еды на вынос и продуктов

В один пакет помещается до 5 коробок пиццы



Крафт без рисунка

36 + 31*36 см
81211206



Крафт с рисунком

37 + 33*32 см
81211537



Вставка защитная для пиццы



Пластик
Ø 4,5*3 см
250 шт/уп
81210232

Пакеты с ручками и широким дном

Для упаковки еды «с собой», продуктов, фруктов, различных покупок и многого другого



Благодаря широкому дну, позволяют упаковывать большие покупки, небольшая высота обеспечивает удобство при переноске пакета.



26 + 17*24 см

Бумага 80 г/м2



Белый
81211418



Натуральный
81210353



Parole
81210992



Feel Green
81211432



Газета
81211427

26 + 20*27 см

Бумага 90 г/м2



Белый
81211419



Натуральный
81211422



Parole
81211424



Feel Green
81210355



Газета
81211428

32 + 21*28,5 см

Бумага 90 г/м2



Белый
81211420



Натуральный
81210356



Parole
81211425



Feel Green
81211433



Газета
81211429

36 + 21*33,5 см

Бумага 90 г/м2



Белый
81211421



Натуральный
81210446



Parole
81211426



Feel Green
81211434



Газета
81211430

Для упаковки еды «с собой», продуктов, фруктов, различных покупок и многого другого

Пакеты без ручек



Компактные размеры

14 + 8*24 см ~ 1,4 кг

Бумага 70 г/м2



Натуральный
81211386

Белый
81211387

Газета
81211389

Parole
81211388

15 + 10*32 см ~ 3,6 кг

Бумага 70 г/м2



Натуральный
81211390

Белый
81211391

Газета
81211392

Parole
81211393

Средние размеры

20 + 9*34,5 см ~ 5,4 кг

Бумага 70 г/м2



Натуральный
812110652

Белый
81211394

Газета
81211398

Parole
81211399

22 + 14*37 см ~ 9 кг

Бумага 70 г/м2



Натуральный
81211400

Белый
81211395

Газета
81211401

Parole
81211402

Большие размеры

25 + 15*43,5 см ~ 22 кг

Бумага 80 г/м2



Натуральный
81211403

Белый
81211396

Газета
81211404

Parole
81211405





Кейтеринговая коробка для напитков

Специальный контейнер для напитков, поддерживает постоянную температуру около 2 часов. Контейнер представляет из себя: двухслойный пакет из PE + двойной слой EVOH поставляется в комплекте с коробкой из гофрированного картона высокого качества. Винтовая пробка и кран включены в комплект.

После снятия стопора уплотнения контейнер можно заполнить вручную. Контейнер не предназначен для повторного использования. Так же контейнер нельзя использовать в микроволновой печи.

Термостойкость от + 5 °С до + 85 °С.

Контейнер подходит для транспортировки напитков для мероприятий, использования для чая, чая, сока, воды, вина, безалкогольных напитков и т.д.

5 литров
81210606

3 литра
81210605



BAG in BOX



Folded

ИНСТРУКЦИЯ:



**НЕ ИСПОЛЬЗОВАТЬ
В МИКРОВОЛНОВЫХ ПЕЧАХ!
НЕ ИСПОЛЬЗОВАТЬ ПОВТОРНО!**

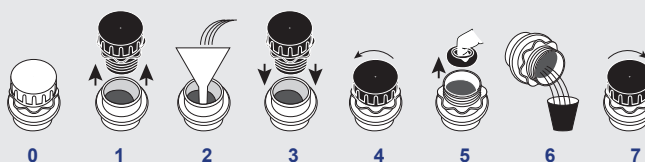



Пакет бумажный с окном для еды

Крафт-бумага, 30 г/см²

24*19/17 см
500 шт/уп
81210408



Пакет бумажный с окном для еды

Крафт-бумага, 40 г/см²

14*16 / 12*3 см
100 шт/уп
81210412

21*16/12*3 см
100 шт/уп
81210413

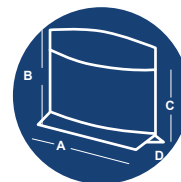

Пакет бумажный с окном для еды

Крафт-бумага, 50 г/см²

27x15*4 см
100 шт/уп
81210409





Пакет бумажный с окном для еды

Крафт-бумага, 50 г/см²



14*24/21*3,5 см
100 шт/уп
81210410

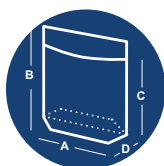

20*24/21*3,5 см
100 шт/уп
81210411



22*18*4,5 см
50 шт/уп
81211207

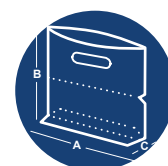

30*18*4,5 см
50 шт/уп
81211208



Конвертик для еды

Крафт-бумага, 22 г/см²

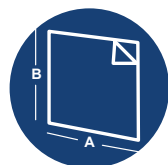

12*12,2 см
100 шт/уп
81210414

15*15,2 см
100 шт/уп
81210415

18*18,2 см
100 шт/уп
81210416



Конвертик для хотдога

Крафт-бумага, 22 г/см²

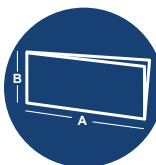

15*13/10 см
100 шт/уп
81210417

20*13/10 см
100 шт/уп
81210418

25*13/10 см
100 шт/уп
81210419





Конвертик для еды с окном

Крафт-бумага, 35 г/см²

23*23 см
100 шт/уп
81211209

16*16 см
100 шт/уп
81211210

19*19 см
100 шт/уп
81211211



Пакет бумажный с окном для еды

Крафт-бумага, 50 г/см²

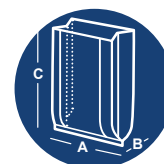
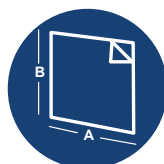

16(11+5)*21 см
100 шт/уп
81210420



Конвертик для еды с окном

9+5,5*18 см
250 шт/уп
81210621



12+6*23 см
250 шт/уп
81211213

9+5,5*26 см
250 шт/уп
81210622



9+5,5*30 см
250 шт/уп
81211212

Пакеты с ручками



Для упаковки еды «с собой», продуктов, фруктов, различных покупок и многого другого

Белый



Бумага 80 г/м²

18 + 8*21,5 см
81211580

20 + 10*29 см
81210926

26 + 14*32 см
81210800

Бумага 90 г/м²

32 + 16*31 см
81211581

32 + 16*43 см
81210066

Бумага 100 г/м²

40 + 20*48 см
81211578

Натуральный



Бумага 80 г/м²

18 + 8*21,5 см
81211582

20 + 10*29 см
81210067

26 + 14*32 см
81210068

Бумага 90 г/м²

32 + 16*31 см
81210070

32 + 16*43 см
81210069

Бумага 100 г/м²

40 + 20*48 см
81211579





Пакеты с ручками

Для упаковки еды «с собой», продуктов, фруктов, различных покупок и многого другого

Parole



Бумага 80 г/м2

26 + 14*32 см

81210925

Газета



Бумага 80 г/м2

20 + 10*29 см

81210927

26 + 14*32 см

81210808

Мешковина



Бумага 80 г/м2

26 + 14*32 см

81210807



Пакеты с ручками для бутылок



Для одной бутылки

Крафт-бумага 100 г/м²

14 + 8*40 см



Черный
81211378



Бордо
81211379



Без рисунка
81211380



С рисунком
81211383



Черный
81211385



Без рисунка
81211382



С рисунком
81211384

Для двух бутылок

Крафт-бумага 100 г/м²

18 + 10*39 см



Для упаковки еды «с собой», продуктов,
фруктов, различных покупок и многого другого

Пакеты с ручками



Средние размеры

20 + 10*29 см

Бумага 80 г/м²

Внешняя сторона окрашена, внутренняя - белая

Внешняя сторона окрашена, внутренняя - крафт



Бирюза
81211407

Салатовый
81210928

Апельсиновый
81211408

Фуксия
81211406

Черный
81211415

Красный
81211414

Большие размеры

26 + 14*32 см

Бумага 80 г/м²

Внешняя сторона окрашена, внутренняя - белая

Внешняя сторона окрашена, внутренняя - крафт



Бирюза
81211412

Салатовый
81211409

Апельсиновый
81211413

Фуксия
81211411

Черный
81211417

Красный
81211416





АЖУРНЫЕ САЛФЕТКИ

Односторонние салфетки для сервировки и подачи
250 шт/уп



Черные

Круглые



Артикул	Диаметр, см
81210382	9
81210383	11,5
81210384	14
81210385	16,5
81210386	19
81210387	21,5
81210388	24
81210389	27
81210390	30,5
81210391	34



Прямоугольные



Артикул	Диаметр, см
81210394	40*30
81210396	45*36

Натуральные

Круглые

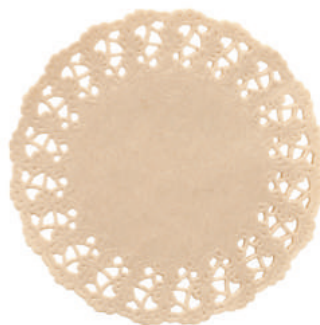

Артикул	Диаметр, см
81211444	9
81211445	11,5
81211446	14
81211447	16,5
81211448	19
81211449	21,5
81211221	24
81211222	27
81211223	30,5
81211224	34
81211450	42



Прямоугольные



Артикул	Диаметр, см
81211225	40*30
81211226	45*36



АЖУРНЫЕ САЛФЕТКИ



Золотые

Метализированная бумага

100 шт/уп

Круглые

Артикул	Диаметр, см
81210018	12
81210769	14
81210770	16,5
81210771	19
81210773	24
81210774	27
81210775	31
81210776	37



Белые

Бумага 55 г/м2

250 шт/уп

Круглые

Артикул	Диаметр, см
81210752	9
81210753	11,5
81210754	14
81210755	16,5
81210756	19
81210757	21,5
81210758	24
81210759	27
81210760	31
81210761	34
81210762	37



Прямоугольные

Артикул	Размер, см
81210763	21*15
81210764	30*18
81210765	27*21
81210766	32*26
81210767	37*26
81210768	40*30



Картонные коробки для тортов и других кондитерских изделий



Квадратные

Артикул	Размер, см	Плотность
81211228	18*18*7,5	275 г/м2
81211229	23*23*7,5	275 г/м2
81210929	24*24*12	300 г/м2
81210930	28*28*10	300 г/м2
81210931	32*32*10	300 г/м2



Квадратные с окном

Артикул	Размер, см	Плотность
81210933	18*18*7,5	275 г/м2
81210934	23*23*7,5	275 г/м2
81210932	24*24*12	300 г/м2
81210935	28*28*10	300 г/м2
81210936	32*32*10	300 г/м2

Удлиненные с окном

Артикул	Размер, см	Плотность
81211230	13*11*8	275 г/м2
81211231	18*11*8	275 г/м2
81211232	26*11*8	275 г/м2



С ручками

Артикул	Размер, см	Плотность
81211233	10*18*7	300 г/м2
81211234	16*18*7	400 г/м2
81211235	20*18*7	450 г/м2

Коробки и подложки для кондитерских изделий



Подложки двухсторонние

200 шт/уп

Диаметр - 8 см



Цвет	Артикул
Зеленый + фуксия	81210862
Оранжевый + желтый	81210860

Подложки двухсторонние

50 шт/уп

Диаметр - 30 см

Цвет	Артикул
Зеленый + черный	81210856
Фуксия + черный	81210859
Оранжевый + черный	81210855



Коробки двухцветные: зеленый + фуксия

Артикул	Размер, см
81210575	16*16*8
81210576	20*20*8
81210577	25*25*8

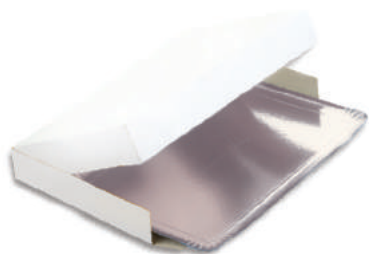

Коробки с подносом в комплекте

Артикул	Размер, см
81211228	18*18*7,5
81211229	23*23*7,5
81210929	24*24*12
81210930	28*28*10



Подносы двухсторонние: золото + черный

Артикул	Размер, см
81210852	19*28
81210853	28*42



Коробки с подносом в комплекте из гофрокартона

Артикул	Размер, см
81211228	18*18*7,5
81211229	23*23*7,5
81210929	24*24*12



Коробка для подносов «To Go»

Артикул	Размер, см
81211017	19*28
81211018	28*42



Подложка двусторонняя

артикул	L,см	W,см	цвет
81210004	5,5	5,5	золотой/черный
81210005	6,5	6,5	золотой/черный



Подложка кондитерская двусторонняя

артикул	Ø,см	цвет
81210195	8	золотой/черный



Подложка кондитерская двусторонняя

артикул	L,см	W,см	цвет
81210196	8	8	золотой/черный



Подложка кондитерская двусторонняя

артикул	L,см	W,см	цвет
81210197	13	4,5	золотой/черный



Подложка кондитерская двусторонняя

артикул	L,см	W,см	цвет
81210198	9,5	5,5	золотой/черный



Подложка кондитерская рельефная

артикул	Ø,см	цвет
81210199	8	золотой
81210494	5,5	золотой



Подложка кондитерская двусторонняя

артикул	Ø,см	цвет
81210200	18	золотой/черный
81210201	20	золотой/черный
81210202	22	золотой/черный
81210203	24	золотой/черный
81210204	28	золотой/черный
81210205	32	золотой/черный
81210478	16	золотой/черный
81210479	26	золотой/черный
81210480	34	золотой/черный
81210481	36	золотой/черный
81210482	40	золотой/черный



Подложка кондитерская двусторонняя

артикул	H,см	L,см	W,см	цвет
81210206	2	19	19	золотой/черный
81210207	2	21	21	золотой/черный
81210208	2	24	24	золотой/черный



Подложка кондитерская двусторонняя

артикул	L,см	W,см	цвет
81210209	18	18	золотой/черный
81210210	20	20	золотой/черный
81210211	22	22	золотой/черный
81210212	24	24	золотой/черный
81210213	28	28	золотой/черный
81210214	32	32	золотой/черный



Подложка кондитерская двусторонняя

артикул	H,см	L,см	W,см	цвет
81210376	2	20	10	золотой/черный
81210378	2	30	10	золотой/черный
81210377	2	25	10	золотой/черный



Подложка круглая с держателем

артикул	Ø,см
30000347	8



Подложка кондитерская двусторонняя

артикул	H,см	L,см	W,см	цвет
81210379	2	35	10	золотой/черный



Подложка кондитерская двусторонняя

артикул	H,см	L,см	W,см	цвет
81210475	2	27	27	золотой/черный
81210476	2	17	17	золотой/черный



Подложка кондитерская двусторонняя

артикул	L,см	W,см	цвет
81210484	8	8	золотой/черный



Подложка кондитерская двусторонняя

артикул	L,см	W,см	цвет
81210488	10	4,5	золотой/черный



Подложка кондитерская двусторонняя

артикул	L,см	W,см	цвет
81210489	13	4,5	золотой/черный



Подложка

артикул	L,см	W,см	цвет
81210495	8	4	золотой
81210497	9,5	5	золотой



Подложка овальная

артикул	L,см	W,см	цвет
81210496	8,8	5,2	золотой



Pasticciere Подложка овальная с держателем

артикул	L,см	W,см
30000349	9,5	6



Контейнер кондитерский двусторонний

артикул	H,см	L,см	W,см	цвет
81210215	3,5	13	9	золотой/черный



Подложка для торта двухсторонняя

артикул	Ø,см	цвет
81210856	30	зеленый/черный
81210857	28	зеленый/черный



Подложка для торта двухсторонняя

артикул	Ø,см	цвет
81210858	28	фуксия/черный
81210859	30	фуксия/черный



Подложка для торта двухсторонняя

артикул	Ø,см	цвет
81210854	28	оранжевый/черный
81210855	30	оранжевый/черный

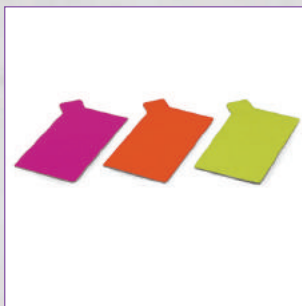

Подложка кондитерская двусторонняя

артикул	L,см	W,см	цвет
81210861	9,5	5,5	оранжевый/желтый
81210863	9,5	5,5	салатовый/фуксия



Подложка двусторонняя

артикул	L,см	цвет
81210578	8	золотой/черный



Подложка треугольная с держателем

артикул L,см W,см

30000348	12	9
-----------------	----	---



Подложка

артикул	Ø,см
30000328	10
30000329	12
30000330	14
30000331	16
30000332	17
30000333	18
30000334	20



Подложка усиленная

артикул	Ø,см
30000335	22
30000336	24
30000337	26
30000338	28
30000339	30
30000340	32



Подложка усиленная

артикул L,см W,см

30000342	37	28
-----------------	----	----

30000343	60	40
-----------------	----	----

30000452	40	30
-----------------	----	----

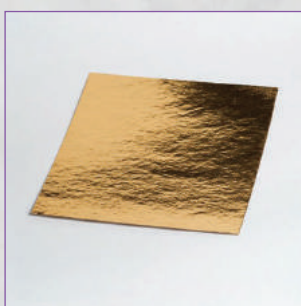

Подложка усиленная

артикул	L,см	W,см
30000341	22	22



Подложка прямоугольная с держателем

артикул	L,см	W,см
30000344	9	5,5
30000345	13	4
30000346	10	6,5

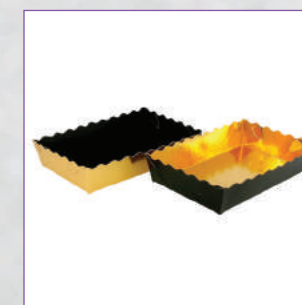

Контейнер для кондитерских изделий

артикул	H,см	L,см	W,см	цвет
81210216	3,5	16	10	золотой/черный
81210217	3,5	19	12	золотой/черный



Контейнер кондитерский

артикул	H,см	L,см	W,см
81210477	3,5	22	14

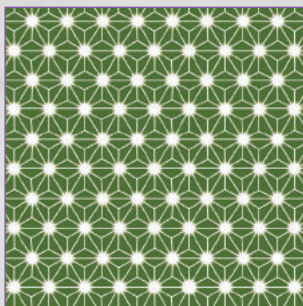

Пленка с узором для упаковки кондитерских изделий

артикул L,см W,см

81210727 16 16



Пакет для кондитерских изделий

артикул H,см W,см

81210791 24 5,5

81210792 17 7,5

81210793 19 8,5

81210794 21 9,5

81210795 23 10

81210796 23 12

81210797 27 14,5

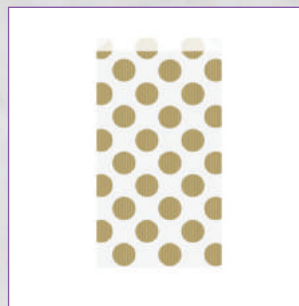

Пакет бумажный "Золотой горошек"

артикул Размер, см

81210799 12+5*18 см



Коробка для кондитерских изделий

артикул H,см L,см W,см

81211038 8 16 16

81211039 8 18 18

81211040 8 20 20

81211041 8 23 23

81211042 8 25 25

81211043 5 16 16

81211044 5 18 18

81211045 5 20 20

81211046 5 23 23

81211047 5 26 26



Коробка для кондитерских изделий

артикул H,см L,см W,см

81211036 8 18 18

81211037 8 23 23

81211048 5 16 16

81211049 5 18 18

81211050 5 20 20

81211051 5 23 23

81211052 5 26 26



Коробка для шоколада

артикул H,см L,см W,см

81210546 3,5 14,5 7,5



Коробка для шоколада

артикул H,см L,см W,см

81210547 3,5 14,5 14,5



Пакетик с окном для кондитерских изделий

артикул L,см H,см

81210548 9+4,5 13

81210549 11,5+5,5 18



Коробка для кондитерских изделий

артикул H,см L,см W,см

81210550 7 29 29



Коробка с окном

артикул H,см L,см W,см цвет

81211502 4 10 10 черный



Коробка с окном

артикул	Н,см	Л,см	W,см	цвет
81211503	4,5	20	9	черный



Коробка с окном

артикул	Н,см	Л,см	W,см	цвет
81211504	4,5	17,5	12	черный
81211505	4,5	20	12	черный



Пергамент в листах

артикул	Л,см	W,см
81211535	29	29
81211536	32	32



Коробка с окном

артикул	Н,см	Л,см	W,см	цвет
81211499	4,5	20	9	крафт
81211500	4,5	17,5	12	крафт
81211501	4,5	20	12	крафт



Коробка треугольная с окном

артикул	Размер, см	цвет
81211453	14,4*8,5*9 см	крафт



Коробка для с окном

артикул	Н,см	Л,см	W,см	цвет
81211498	4	10	10	крафт



Коробка для торта

артикул	Н,см	Л,см	W,см
30000307	12	32,5	32,5
30000451	4,2	22,5	22,5



Коробка для торта с окном

артикул	Н,см	Л,см	W,см
30000308	6	22,5	22,5
30000310	11	22,5	22,5
30000311	10	18	18



Pasticciere Коробка для торта с прозрачной крышкой

артикул	Н,см	Л,см	W,см
30000309	10	22,5	22,5



Коробка для торта

артикул	Н,см	Л,см	W,см	цвет
30000239	10	17	17	белый
30000293	10	21	21	белый
30000294	14	28	28	белый
30000295	19	30	30	белый



Коробка для торта

артикул	Н,см	Л,см	W,см	цвет
30000296	9	22,5	22,5	белый
30000297	6	28,5	28,5	белый
30000305	10,5	25,5	25,5	белый
30000306	12	25,5	25,5	белый



Коробка для торта с окном

артикул	Н,см	Л,см	W,см
30000312	10	18	18



Коробка для пирожных (макарон) 6

артикул	Н,см	Л,см	W,см
30000325	5,5	18	5,5



Коробка под 2 капкейка с окном

артикул	Н,см	Л,см	W,см
30000320	10	16	11



Коробка под 3 капкейка с окном

артикул	Н,см	Л,см	W,см
30000321	10	25	10



Коробка под 4 капкейка с окном

артикул	Н,см	Л,см	W,см
30000322	10	16	16



Коробка под 6 капкейков с окном

артикул	Н,см	Л,см	W,см
30000323	10	25	17



Коробка под 9 капкейков с окном

артикул	Н,см	Л,см	W,см
30000324	10	25	25



Коробка для маффинов

артикул	Кол-во маффинов
30000319	9
30000314	12



Коробка для пирожных (макарон) 12

артикул	Н,см	Л,см	W,см
30000326	5,5	18	11



Коробка с окном под 12 капкейков

артикул	Н,см	Л,см	W,см
30000365	10	33	25



Коробка для маффинов

артикул	Кол-во маффинов
30000317	4
30000318	6



Коробка для маффинов

артикул	Кол-во маффинов
30000313	1
30000315	2
30000316	3



Коробка золотая

артикул	Н,см	Л,см	W,см
30000497	14	28	28
30000498	19	30	30
30000499	10	17	17
30000500	10	21	21

Упаковка для конфет, десертов и макарунс



Элегантный пакетик для конфет

Золотой картон
9*4,5*13 см
81210548



Золотые коробки для десертов и сладостей

Золотой картон
100 шт/уп



Артикул	Размер, см	граммы
81210257	10,3*6,7*4,5	125 г
81210258	11,5*7,5*5	250 г
81210259	12,5*8*5,5	375 г

Прозрачные коробки



Прозрачные, с картонной основой цвета Айвори

Артикул	Размер, см
81211056	8*5*5
81211057	16*5*5
81211058	19*5*5



Деревянные сундучки



Для 3 макарунс
11*5*8 см
81210627



Для 7-9 макарунс
Ø 6*22,5 см
81210625



Для 10-12 макарунс
18*12,8*5 см
81210626

Пластиковые блистеры



Для 6 макарунс
13,5*12,7*5 см
81211053



Для 12 макарунс
13,3*22,5*5 см
81211054



Для 24 макарунс
20*30*5 см
81211055

Наклейки для упаковок и коробок с едой

Крепкий клейкий слой, для однократного применения

Размер листа - А4

100 листов в упаковке

Формат А4
Подходит для печати на любом принтере



Также поверхность подходит для нанесения надписей ручкой, карандашом или маркером

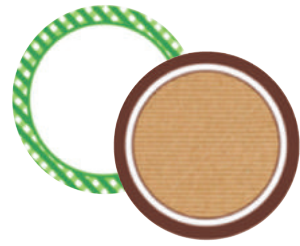

Круглые

Ø 6,4 см Ø 4,2 см
12 шт на листе 24 шт на листе

- | | | | |
|---|----------|---|----------|
|  | 81210685 |  | 81210683 |
|  | 81210686 |  | 81210684 |

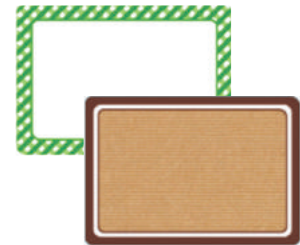

Прямоугольные

4,5*6,5 см 6,3*9 см 6,2*13,5 см
16 шт на листе 9 шт на листе 6 шт на листе

- | | | | | | |
|---|----------|---|----------|---|----------|
|  | 81210677 |  | 81210679 |  | 81210681 |
|  | 81210678 |  | 81210680 |  | 81210682 |



Круг с удлинением

6*12,5 см
6 шт на листе

- | | |
|---|----------|
|  | 81210689 |
|  | 81210690 |

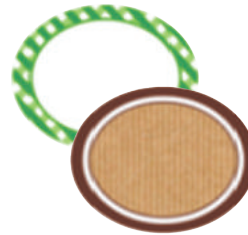

Овальные

4,5*3,6 см
28 шт на листе

- | | |
|---|----------|
|  | 81210687 |
|  | 81210688 |





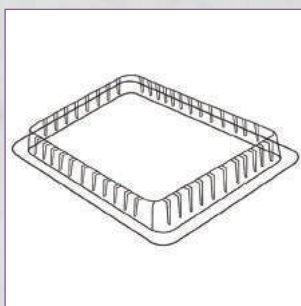

Крышка для контейнера

артикул Размер, см

81210078 22,5*17,5



Контейнер односекционный, черный

артикул H, см L, см W, см

81210079 3 22,5 17,5

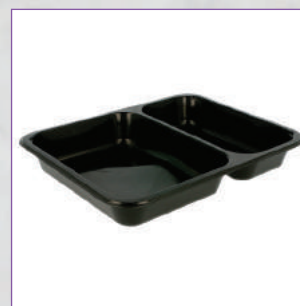

Контейнер двухсекционный, черный

артикул H, см L, см W, см

81210080 3 22,5 17,5



Контейнер трехсекционный, черный

артикул H, см L, см W, см

81210081 3 22,5 17,5



Контейнер односекционный, белый

артикул H, см L, см W, см

81210082 3 22,5 17,5



Контейнер двухсекционный, белый

артикул H, см L, см W, см

81210083 3 22,5 17,5



Контейнер трехсекционный, белый

артикул H, см L, см W, см

81210084 3 22,5 17,5



Контейнер с крышкой, черный/красный

артикул H, см L, см W, см

81210179 5,1 15,3 12



Контейнер с крышкой, черный/красный

артикул H, см L, см W, см

81210180 5 21,5 14,5

81210183 5 19,2 12,7



Контейнер с крышкой, черный/красный

артикул H, см L, см W, см

81210181 4,5 23,9 15



Контейнер с крышкой, черный/красный

артикул H, см L, см W, см

81210182 4,5 22,5 18



Контейнер односекционный

артикул H, см L, см W, см

81210315 4,5 22,5 17,5

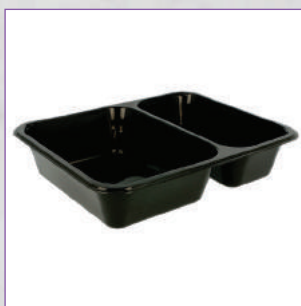

Контейнер двухсекционный, черный

артикул Н, см L, см W, см

81210316 4,5 22,5 17,5



Контейнер трехсекционный, черный

артикул Н, см L, см W, см

81210317 4,5 22,5 17,5



Контейнер односекционный, черный

артикул Н, см L, см W, см

81210318 4,5 22,5 17,5



Контейнер двухсекционный

артикул Н, см L, см W, см

81210319 4,5 22,5 17,5



Контейнер трехсекционный

артикул Н, см L, см W, см

81210320 4,5 22,5 17,5



Суповая миска, ВПС

артикул V,мл

81210321 400

81210322 500



Крышка для суповых мисок, ВПС

артикул Ø, см

81210323 13,5



Контейнер для суши

артикул Н, см L, см W, см

81210522 4,8 18,8 13,5



Контейнер с крышкой для суши

артикул Н, см L, см W, см

81210523 4,5 27,3 27,3



Контейнер

артикул V,мл Н, см L, см W, см

81210670 490 4,4 15 12,5

81210671 800 3,8 21 14

81211032 1190 3,6 22,7 17,4



Крышка для контейнеров

артикул

81210718 для контейнера 81210671

81210719 для контейнера 81211032

81211033 для контейнера 81210670



Контейнер прямоугольный

артикул Н, см L, см W, см

81211566 4 12 6,2



Контейнер прямоугольный, дерево

артикул Н, см L, см W, см

81211567 4 19 13



Контейнер-плошка

артикул V,мл Ø, см H, см

81211096 360 12,2 5,5



Крышка для контейнера арт.81211096

артикул Ø, см

81211099 12,2



Ланчбокс 1 секция ВП

артикул Н, см L, см W, см

81211100 6,1 250 20,7



Ланчбокс 3 секции ВПС

артикул Н, см L, см W, см

81211101 6,1 250 20,7



Крышка прямоугольная, для 81211103, 81211104

артикул Н, см L, см W, см

81211102 3 10,8 8,2



Контейнер без крышки

артикул V,мл Н, см L, см W, см

81211103 200 3,8 10,8 8,2

81211104 250 4,6 10,8 8,2



Ланчбокс 2 секции ВПС

артикул Н, см L, см W, см

81211119 7,5 24,7 19,8



Крышка для контейнера арт.81211107

артикул Ø, см

81211106 11,2



Контейнер без крышки

артикул V,мл Ø, см H, см

81211107 500 11,2 7,9



Соусник

артикул V,мл Ø, см H, см

81211108 50 6,22 2,96



Ланчбокс 1 секция, ВПС

артикул Н, см L, см W, см

81211635 6,1 25 20,7



Ланчбокс 2 секции, ВПС

артикул Н, см L, см W, см

81211636 6,1 25 20,7



Ланчбокс 3 секции, ВПС

артикул Н, см L, см W, см

81211637 6,1 25 20,7



Контейнер с крышкой "Корабль" для суши

артикул Н, см L, см W, см

81211346 3,8 29 15,6

81211347 6,4 56 27,6

81211348 6,4 44,7 22,2

81211349 6 37,7 18,6



Соусник с крышкой одноразовый

артикул V, мл Ø, см

81211200 60 6,2







Ланч-бокс Віоіс трохсекцыйны

артикул	Н,см	Л,см	W,см
81211218	7,5	20	20



Ланч-бокс Віоіс

артикул	Н,см	Л,см	W,см
81211219	7,5	22,5	22,5
81211217	7,5	20	20



Ланч-бокс Віоіс трохсекцыйны

артикул	Н,см	Л,см	W,см
81211220	7,5	25	25



Тарелка-контейнер Bionic

артикул	Н,см	Л,см	W,см	Крышка
81210835	1,5	9	9	81211002
81210836	1,5	13	13	81211003
81210837	1,5	13	13	81211004



Тарелка-контейнер Bionic

артикул	Н,см	Л,см	W,см	Крышка
81210838	1,5	18	9	81211005



Крышка для тарелки арт.81210838

артикул	Н,см	Л,см	W,см	Крышка
81211005	2,5	18	9	81210838



Крышка для тарелки арт.81210837

артикул	Н,см	Л,см	W,см	Крышка
81211002	2,5	9	9	81210835
81211003	2,5	13	13	81210836
81211004	2,5	18	18	81210837



Контейнер Bionic

артикул	V,мл	Н,см	Л,см	W,см	Крышка
81210844	250	3	9,5	9,5	81211011



Контейнер Bionic

артикул	V,мл	Н,см	Л,см	W,см	Крышка
81210845	370	4,2	13,5	9,6	81211012
81210846	700	4,5	17,5	12	81211013



Тарелка Bionic

артикул	Ø,см	Н,см
81210847	23	2
81211176	18	1,8
81211181	26	2,1
81211352	15,5	1,4



Тарелка-менажница Bionic трехсекционная

артикул	Ø,см	Н,см
81210848	26	2,6



Тарелка Bionic овальная

артикул	Н,см	Л,см	W,см	Крышка
81210850	4	20,3	13,5	81211014



Миска для супа/салата Bionic

артикул	Цвет	V,мл	Н,см	Ø,см	Крышка
81210842	белый	350	4,6	13,5	81211010
81210849	крафт	600	5,5	15,5	81211015
81210851	крафт	900	5,5	19,5	81211016



Тарелка-контейнер Bionic

артикул	Н,см	Л,см	W,см	Крышка
81210840	1,5	20	20	81211008
81210841	1,9	26,2	26,2	81211009
81211006	1,5	16	16	81211007



Крышка для тарелки арт.81210841

артикул	Н,см	Л,см	W,см	Крышка
81211007	4	16,4	16,4	81211006
81211008	4	20,7	20,7	81210840
81211009	5	27	27	81210841



Крышка для миски для супа/салата

артикул	Ø,см	Н,см	Контейнер
81211010	14	3,1	81210842,81211131
81211015	16,3	3,5	81210849
81211016	20,5	3,7	81210851



Крышка для контейнера Bionic

артикул	Контейнер
81211011	81210844



Крышка для контейнера Bionic

артикул	Контейнер
81211012	81210845
81211013	81210846



Крышка для контейнера Bionic

артикул	Н,см	L,см	W,см	Контейнер
81211014	3,5	21	14,1	81210850



Коробка для пиццы Bionic

артикул	Ø,см	Н,см	Крышка
81211354	35,7	3,3	81211355



Крышка к коробке для пиццы Bionic

артикул	Ø,см	Н,см	Коробка
81211355	36,4	1,9	81211354



Мини-тарелочки для закусок "Ассорти"

артикул
81211350



Мини-тарелочки для закусок "Ассорти"

артикул
81211351



Тарелка Bionic

артикул	Ø,см	Н,см
81211177	18	1,8
81211182	26	2,1
81211180	23	2
81211353	15,5	1,4



Тарелка Bionic

артикул	Ø,см	Н,см
81211178	21	1,8



Тарелка Bionic

артикул	Ø,см	Н,см
81211179	21	1,8



Тарелка овальная Bionic

артикул	Н,см	L,см	W,см
81211381	2	26,3	19,9



Тарелка квадратная Bionic

артикул	H,см	L,см	W,см
81211183	1	16	16
81211185	1	20	20
81211187	1,4	26,2	26,2



Тарелка квадратная Bionic

артикул	H,см	L,см	W,см
81211184	1	16	16
81211186	1	20	20
81211188	1,4	26,2	26,2



Миска для салата Bionic

артикул	Ø,см	H,см	Крышка
81211189	15	6	81211190



Крышка для миски Bionic арт.81211189

артикул	Ø,см	H,см	Миска
81211190	15,5	1,7	81211189



Миска одноразовая Bionic

артикул	V,мл	Ø,см	H,см
81211191	350	13,5	4,6



Соусник Bionic

артикул	Ø,см	H,см
81211192	6	3



Тарелка овальная Bionic

артикул	H,см	L,см	W,см
81211193	2	23,3	16,5
81211194	2	26,3	19,9
81211195	2,1	32	25,5



Коробка для суши Bionic

артикул	H,см	L,см	W,см	Крышка
81211196	1,5	18,5	13	81211198
81211197	1,5	21,3	13,3	81211199



Крышка к коробке для суши Bionic

артикул	H,см	L,см	W,см	Контейнер
81211198	3,2	19	13,6	81211196
81211199	3,2	21,5	13,8	81211197



Коробка для бургера Bionic

артикул	H,см	L,см	W,см
81211216	8,4	15,2	15



Тарелка глубокая квадратная

артикул	Н,см	Л,см	Ш,см
81211554	4	15	15
81211555	4	20	20



Тарелка круглая одноразовая

артикул	Ø,см
81211701	10
81211702	18
81211703	23



Тарелка квадратная одноразовая

артикул	Л,см	Ш,см
81211704	10	10
81211705	18	18
81211706	23	23



Тарелка овальная
(из пальмовых листьев Areca)

артикул	Н,см	Л,см	Ш,см
81211551	2,5	26	16



Тарелка фуршетная с держателем для бокала (из пальмовых листьев Areca)

артикул	Н,см	Л,см	Ш,см
81211552	1,5	21	21



Тарелка глубокая
(из пальмовых листьев Areca)

артикул	Ø,см	Н,см
81211553	18	3,5



Тарелка прямоугольная (10шт в упаковке)

артикул	L,см	W,см
81210996	17,7	14,3
81210997	23	17,5
81210998	29,8	22,5



Тарелка глубокая (10шт в упаковке)

артикул	V,мл	L,см	W,см
81210999	400	19,5	16,2



Тарелка одноразовая (Картон)

артикул	Ø,см
81211105	20,5



Тарелка круглая
(из пальмовых листьев Agesa)

артикул	Ø,см	H,см
81211545	18	2
81211546	12,5	2
81211547	23	2
81211548	25	2,5



Тарелка квадратная
(из пальмовых листьев Agesa)

артикул	H,см	L,см	W,см
81211549	2	24	24



Тарелка прямоугольная
(из пальмовых листьев Agesa)

артикул	H,см	L,см	W,см
81211550	2,5	26	16



Тарелка "Премиум" с серебряной каймой, 6 шт в упаковке (ПС)

артикул	Ø,см
30000635	19
30000636	23



Тарелка одноразовая (ПС)

артикул	Ø,см
81211113	20,5
81211117	16,7



Тарелка одноразовая, 2 секции (ПС)

артикул	Ø,см
81211114	21



Тарелка одноразовая, 3 секции (ПС)

артикул	Ø,см
81211115	21



Тарелка одноразовая (ПП)

артикул	Ø,см
81211116	16



Тарелка одноразовая (Картон)

артикул	Ø,см
81211118	17





Стакан для холодного Parole

артикул	V,мл	Ø,см	H,см	Крышка
81211328	270	7,5	10	81210263
81211329	360	8	12	81210250
81211330	480	9	13	81210251
81211331	660	9	17	81210251



Стакан для холодного (CPLA)

артикул	V,мл
81211339	200
81211340	250



Чашка для горячего/холодного

артикул	V,мл
81211112	180



Стакан для горячего/холодного, прозрачный

артикул	V,мл
81211109	200



Стакан для горячего/холодного, белый

артикул	V,мл
81211110	200



Стакан гофрированный 3-х слойный, 3D коричневый

артикул	V,мл	Ø,см	H,см
81211714	250	8/5,5	9,2
81211715	360	9/6	10,5
81211716	480	9/6	13,5



Стакан гофрированный 3-х слойный, 3D черный

артикул	V,мл	Ø,см	H,см
81211717	250	8/5,5	9,2
81211718	360	9/6	10,5



Стакан гофрированный 3-х слойный, 3D красный

артикул	V,мл	Ø,см	H,см
81211719	250	8/5,5	9,2
81211720	360	9/6	10,5



Стакан гофрированный 3-х слойный, 3D бордовый

артикул	V,мл	Ø,см	H,см
81211721	250	8/5,5	9,2
81211722	360	9/6	10,5



Стакан гофрированный 3-х слойный, 3D зеленый

артикул	V,мл	Ø,см	H,см
81211723	250	8/5,5	9,2
81211724	360	9/6	10,5



Стакан гофрированный 3-х слойный 3D крафт

артикул	V,мл	Ø,см	H,см
81211725	360	9/6	10,5
81211726	480	9/6	13,5

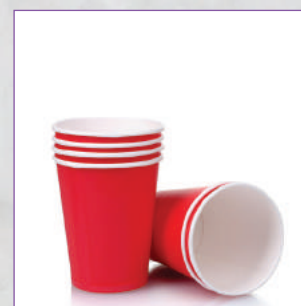

Стакан одноразовый 1 слойный красный

артикул	V,мл	Ø,см	H,см
81211727	250	8/5,5	9,2
81211728	360	9/6	10,5
81211729	480	9/6	13,5



Stakan Feel Green для холодных напитков

артикул	V,мл	Ø,см	H,см	Крышка
81210252	270	7,5	10	81210263
81210253	360	8	12	81210250
81210255	480	9	13	81210251
81210256	660	9	17	81210251



Бокалы флюте одноразовые

артикул	V,мл	Ø,см	H,см
81210261	125	4,9	20



Stakan

артикул	V,мл
81210338	300



Stakan с двойными стенками для горячих напитков, черный

артикул	V,мл	Крышка
81210425	240	81210440
81210426	360	81210441
81210437	120	81210439
81210438	480	81210441
81211576	180	81210624



Stakan с двойными стенками для горячих напитков, крафт

артикул	V,мл	Крышка
81211326	120	81210439
81211327	240	81210440

Stakan однослойный для горячих напитков

артикул	V,мл	Крышка
81210423	120	81210439
81210424	360	81210441
81210435	240	81210440
81210436	480	81210441
81210623	180	81210624



Stakan одноразовый 1 слойный, черный

артикул	V,мл	Ø,см	H,см
81211730	250	8/5,5	9,2
81211731	360	9/6	10,5
81211732	480	9/6	13,5



Крышка с питейником к стаканам для горячих напитков

артикул	для стакана
81210624	180мл
81210439	120мл
81210440	240мл
81210441	360/480мл



Stakan

артикул	V,мл
81210569	360



Крышка к стаканам для холодных напитков

артикул	Ø,см	для стакана
81210250	8,4	360мл
81210251	9,2	480/660мл
81210263	8	270мл

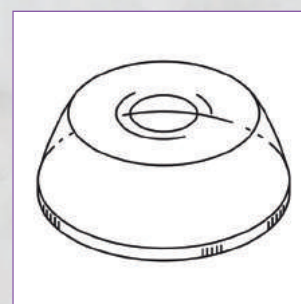

Крышка купольная с отверстием для стаканов

артикул	Ø,см
81210570	9,5





Набор столовых приборов в индивидуальной упаковке: нож, вилка, ложка (дерево)

артикул L,см

81210071 15



Вилка одноразовая в индивидуальной упаковке (дерево)

артикул L,см

81210086 15



Ложки для мороженого одноразовые, цвета ассорти (ПС) 1000шт/уп

артикул L,см

81210101 9,2

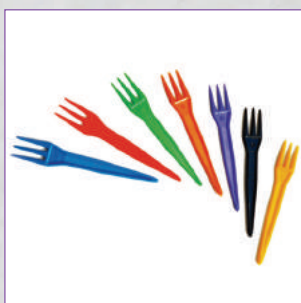

Вилочки одноразовые, цвета ассорти 1000шт/уп (ПС)

артикул L,см

81210161 8,3



Нож одноразовый (ПС)

артикул L,см

81210233 17,5



Ложка столовая (ПС)

артикул L,см

81210234 16,5



Два в одном: нож и вилка (ПС)

артикул L,см

81210235 13,3



Набор индивидуальный: нож, вилка, салфетка, чайная ложка (ПС)

артикул L,см

81210237 17



Ложка кофейная (ПС)

артикул L,см

81210238 11,5

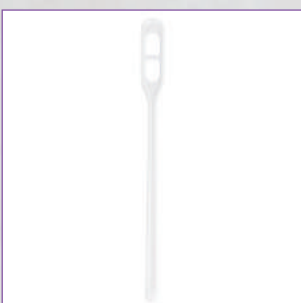

Размешиватель для кофе (ПС)

артикул L,см

81210239 11



Набор индивидуальный: нож, вилка, ложка, салфетка (дерево)

артикул L,см

81210607 20



Ложки для мороженого, цвета ассорти 500 шт/уп (ПС)

артикул L,см

81210729 12,5



Вилка в индивидуальной упаковке (ПС)

артикул L,см

81210732 18



Нож в индивидуальной упаковке (ПС)

артикул L,см

81210733 17,5



Ложка столовая в индивидуальной упаковке (ПС)

артикул L,см

81210734 17,5

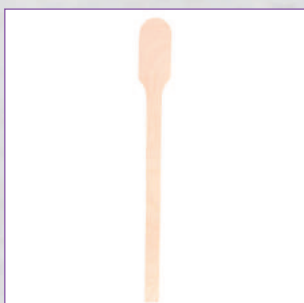

Размешиватель для коф (дерево)

артикул L,см

81210818 13



Ложка чайная одноразовая (ПС)

артикул L,см

81210993 12,5



Набор столовых приборов 4-в-1: нож, вилка, ложка, салфетка (ПС, металлик)

артикул

81210994



Набор столовых приборов 2-в-1: нож, вилка (ПС)

артикул L,см

81210995 19



Вилка одноразовая (ПС)

артикул L,см

81211131 17,5



Вилка одноразовая (CPLA)

артикул L,см

81211341 17



Нож одноразовый (CPLA)

артикул L,см

81211342 18



Ложка одноразовая (CPLA)

артикул L,см

81211343 18



Набор одноразовых приборов: вилка, нож, салфетка (CPLA)

артикул L,см

81211344 18



Вилка одноразовая "Классика" (дерево)

артикул L,см

81211556 19,3



Нож одноразовый "Классика" (дерево)

артикул L,см

81211557 20,4



Ложка одноразовая "Классика" (дерево)

артикул L,см

81211558 20,4

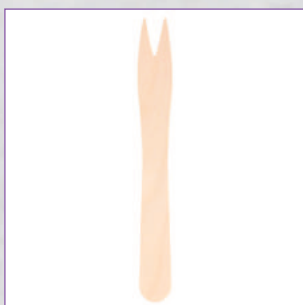

Вилочка для картошки фри/снеков (дерево)

артикул L,см

81211559 8,5



Вилка-ложка (дерево)

артикул L,см

81211560 10,5



Мини-ложка для мороженого (дерево)

артикул L,см

81211561 7



Мини-ложка для мороженого (дерево)

артикул L,см

81211562 9,5



Мини-ложка кофейная (дерево)

артикул L,см

81211563 12



Мешалка деревянная (дерево)

артикул L,см W,см H,см

81211564 15 0,5/2 0,16



Палочка для карамелизованного яблока

артикул Ø,см L,см

81211565 0,3 18



Ложка для мороженого одноразовая

артикул L,см

81211577 10



Ложка одноразовая

артикул L,см

81211690 11



Ложка одноразовая (дерево)

артикул L,см

81211691 14



Ложка одноразовая (дерево)

артикул L,см

81211692 16



Ложка одноразовая (дерево)

артикул L,см

81211693 16,5



Нож одноразовый (дерево)

артикул L,см

81211694 16,5



Размешиватель (дерево)

артикул L,см W,см H,см

81211695 14 0,6 0,13



Размешиватель (дерево)

артикул L,см W,см H,см

81211696 17,8 0,6 0,13

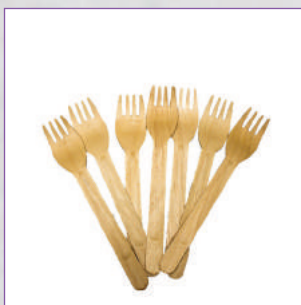

Вилка одноразовая (дерево)

артикул L,см

81211697 16



Вилка одноразовая (дерево)

артикул L,см

81211698 16,5



Шпатель одноразовый (дерево)

артикул L,см

81211699 15



Вилочка одноразовая для фри/снеков (дерево)

артикул L,см

81211700 12



Размешиватель фигурный (дерево)

артикул L,см

81211707 18



Размешиватель для кофемашин/вендинга (дерево)

артикул L,см

81211708 10,5



Палочка для мороженого/дегустаций (дерево)

артикул L,см

81211709 7,5



Палочка для мороженого/дегустаций (дерево)

артикул L,см

81211710 10



Палочка для мороженого/дегустаций (дерево)

артикул L,см

81211711 12,5



Размешиватель (ПС)

артикул L,см

81211111 11



Размешиватель (дерево)

артикул L,см

30000587 17,8



Размешиватель (дерево)

артикул L,см W,см

30000599 14 5



Вилки одноразовые прозрачные 10шт/уп

артикул L,см

30000638 18



Ножи одноразовые прозрачные 10шт/уп

артикул L,см

30000639 18



Ложки одноразовые прозрачные 10шт/уп

артикул L,см

30000640 18



Ложки чайные одноразовые прозрачные 10шт/уп

артикул

30000642

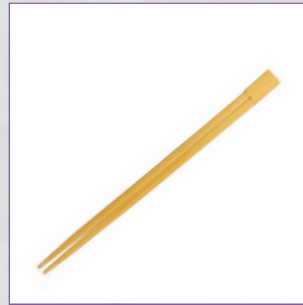

Палочки для суши одноразовые (дерево)

артикул L,см

81200318 21



Бутылка прозрачная с пластиковой крышкой

артикул	V,мл	Ø,см	H,см
81210016	350	5,5	16,5
81210713	500	6	18



Бутылка прозрачная с алюминиевой крышкой

артикул	V,мл	Ø,см	H,см
81210709	35	2,5	9,6



Бутылка прозрачная с алюминиевой крышкой

артикул	V,мл	Ø,см	H,см
81210710	60	4	8,1
81210711	220	5,9	11,2
81210712	330	6,5	14

ТРУБОЧКИ ДЛЯ КОКТЕЙЛЕЙ

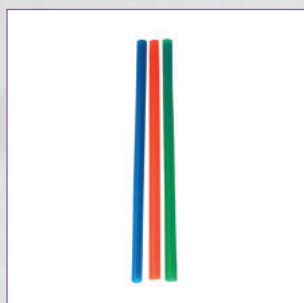

Трубочка коктейльная

артикул	Ø,см	L,см
81210094	0,5	12,5

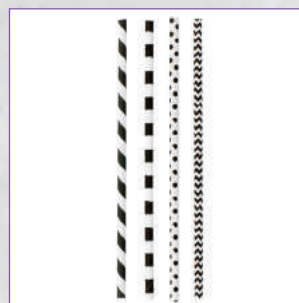

Трубочки бумажные коктейльные "Полоски-горошек"

артикул	Ø,см	L,см
81211321	0,6	20



Трубочки бумажные коктейльные

артикул	Ø,см	L,см
81211319	0,6	20



Трубочки бумажные коктейльные

артикул	Ø,см	L,см
81211318	0,6	20



Трубочка со сгибом "Фрукты"

артикул	Ø, см	L, см
81210114	0,6	23



Трубочка со сгибом "Фрукты"

артикул	Ø, см	L, см
81210115	0,6	33

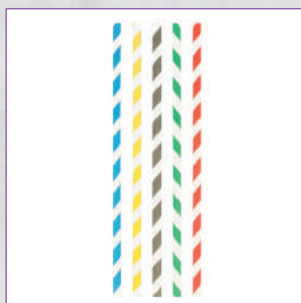

Трубочки бумажные коктейльные "Полоски"

артикул	Ø, см	L, см
81211322	0,6	20



Трубочка со сгибом "Тропикана"

артикул	Ø, см	L, см
81210119	0,6	23



Трубочка коктейльная "Фейерверк"

артикул	Ø, см	L, см
81210629	0,6	24

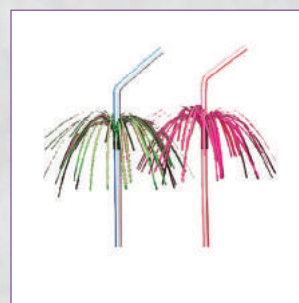

Трубочка со сгибом "Пальма"

артикул	Ø, см	L, см
81210116	0,6	23



Трубочки коктейльные в индивидуальных упаковках

артикул	Ø, см	L, см
81210738	0,6	23



Трубочки бумажные коктейльные

артикул	Ø, см	L, см
81211320	0,6	14



Трубочки бумажные с декором "Анимация"

артикул	Ø,см	L,см
81211323	0,6	24



Трубочки бумажные с декором "Злые Птички"

артикул	Ø,см	L,см
81211324	0,6	24

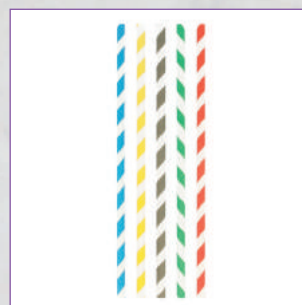

Трубочки бумажные коктейльные "Полоски"

артикул	Ø,см	L,см
81211325	0,8	23,5



Трубочки для коктейля черные

артикул	Ø,см	L,см
06030131	0,5	12,5



Трубочки для коктейля со сгибом

артикул	Ø,см	L,см
30000016	0,5	21



Трубочки для коктейля со сгибом

артикул	Ø,см	L,см
30000017	0,5	21



Трубочки для коктейля со сгибом

артикул	Ø,см	L,см
30000018	0,5	21



Трубочки для коктейля со сгибом

артикул	Ø,см	L,см
30000019	0,5	21



Трубочки для коктейля со сгибом

артикул	Ø,см	L,см
30000020	0,5	21



Трубочки для коктейля со сгибом

артикул	Ø,см	L,см
30000021	0,5	24



Трубочки для коктейля со сгибом

артикул	Ø,см	L,см
30000022	0,5	24



Трубочки для коктейля со сгибом

артикул	Ø,см	L,см
30000023	0,5	24



Трубочки для коктейля со сгибом, синие

артикул Ø,см L,см

30000024 0,5 24



Трубочки для коктейля со сгибом, прозрачные

артикул Ø,см L,см

30000025 0,5 24



Трубочки для коктейля со сгибом, желтые

артикул Ø,см L,см

30000026 0,5 24



Трубочки для коктейля со сгибом, белые

артикул Ø,см L,см

30000027 0,5 24



Трубочки для коктейля со сгибом, полосатые

артикул Ø,см L,см

30000028 0,5 24



Трубочки для коктейля со сгибом, неон

артикул Ø,см L,см

30000029 0,5 24



Трубочки для коктейля со сгибом, ассорти

артикул Ø,см L,см

30000030 0,5 24



Трубочки для коктейля со сгибом, розовые

артикул Ø,см L,см

30000031 0,5 24



Трубочки для коктейля со сгибом в боксе полосатые

артикул Ø,см L,см

30000032 0,5 21

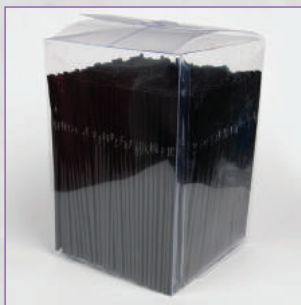

Трубочки для коктейля со сгибом в боксе, черные

артикул Ø,см L,см

30000033 0,5 21

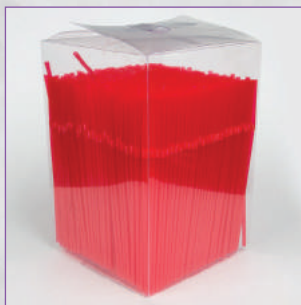

Трубочки для коктейля со сгибом в боксе, красные

артикул Ø,см L,см

30000034 0,5 21



Трубочки для коктейля со сгибом в боксе, желтые

артикул Ø,см L,см

30000035 0,5 21

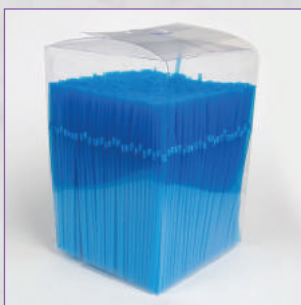

Трубочки для коктейля со сгибом в боксе, синие

артикул Ø,см L,см

30000036 0,5 21



Трубочки для коктейля со сгибом в боксе, зеленые

артикул Ø,см L,см

30000037 0,5 21



Трубочки для коктейля со сгибом в боксе, ассорти

артикул Ø,см L,см

30000038 0,5 21



Трубочки для коктейля со сгибом в боксе, неон

артикул Ø,см L,см

30000039 0,5 21



Трубочки для коктейля со сгибом в боксе, полосатые

артикул Ø,см L,см

30000040 0,5 24

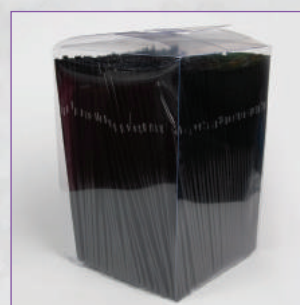

Трубочки для коктейля со сгибом в боксе, черные

артикул Ø,см L,см

30000041 0,5 24



Трубочки для коктейля со сгибом в боксе, красные

артикул Ø,см L,см

30000042 0,5 24



Трубочки для коктейля со сгибом в боксе, желтые

артикул Ø,см L,см

30000043 0,5 24



Трубочки для коктейля со сгибом в боксе, синие

артикул Ø,см L,см

30000044 0,5 24

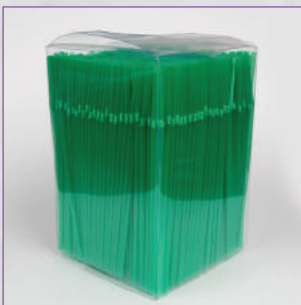

Трубочки для коктейля со сгибом в боксе, зеленые

артикул Ø,см L,см

30000045 0,5 24



Трубочки для коктейля со сгибом в боксе, ассорти

артикул Ø,см L,см

30000046 0,5 24



Трубочки для коктейля со сгибом в боксе, неон

артикул Ø,см L,см

30000047 0,5 24



Трубочки для коктейля со сгибом, красные

артикул Ø,см L,см

30000048 0,8 24



Трубочки для коктейля со сгибом, желтые

артикул Ø,см L,см

30000049 0,8 24



Трубочки для коктейля со сгибом, синие

артикул Ø,см L,см

30000050 0,8 24



Трубочки для коктейля со сгибом, зеленые

артикул Ø,см L,см

30000051 0,8 24

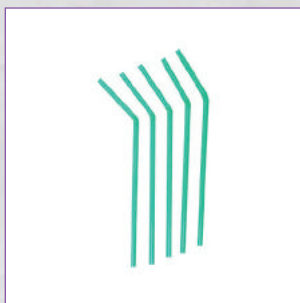

Трубочки для коктейля со сгибом, зеленые

артикул Ø,см L,см

81006400 0,5 21

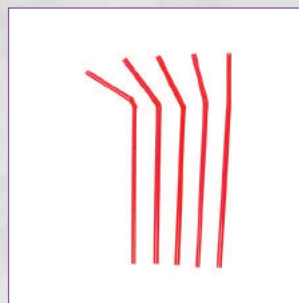

Трубочки для коктейля со сгибом, красные

артикул Ø,см L,см

81006401 0,5 21



Трубочки для коктейля со сгибом, неон

артикул Ø,см L,см

81006402 0,5 21



Трубочки для коктейля со сгибом, полосатые

артикул Ø,см L,см

81006403 0,5 21

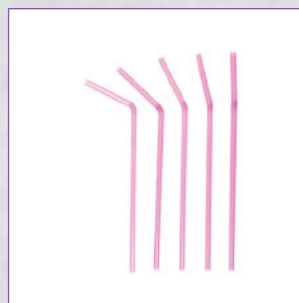

Трубочки для коктейля со сгибом, розовые

артикул Ø,см L,см

81006404 0,5 21



Трубочки для коктейля со сгибом, черные

артикул Ø,см L,см

81006405 0,5 21

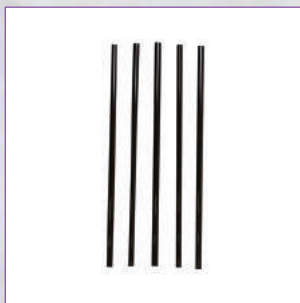

Трубочки для коктейля без изгиба, черные

артикул Ø,см L,см

81006406 0,8 24



Трубочка для коктейля с ложечкой без изгиба

артикул Ø,см L,см

81006407 0,6 24

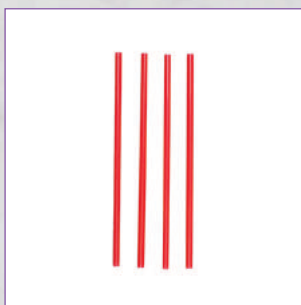

Трубочки для коктейля без изгиба, красные

артикул Ø,см L,см

81006408 0,8 24

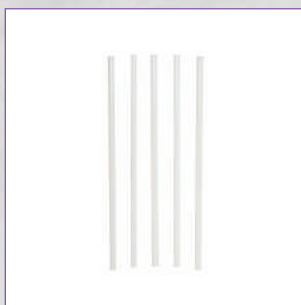

Трубочки для коктейля без изгиба, белые

артикул Ø,см L,см

81006409 0,8 24

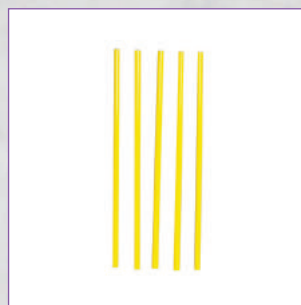

Трубочки для коктейля без изгиба, желтые

артикул Ø,см L,см

81006410 0,8 24

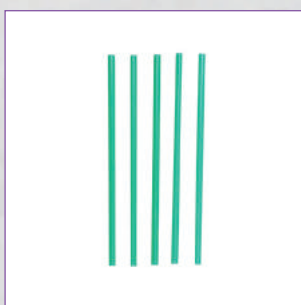

Трубочки для коктейля без изгиба, зеленые

артикул Ø,см L,см

81006411 0,8 24

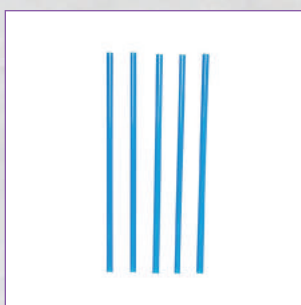

Трубочки для коктейля без изгиба, синие

артикул Ø,см L,см

81006412 0,8 24



Трубочки для коктейля со сгибом, прозрачные

артикул Ø,см L,см

81006413 0,5 21



Трубочки для коктейля с длинным сгибом цветные

артикул Ø,см L,см

81006415 0,6 27



Трубочки для коктейля без изгиба в инд.упаковке

артикул Ø,см L,см

81006416 0,8 24

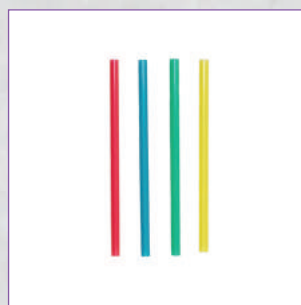

Трубочки для коктейлей цветные

артикул Ø,см L,см

81006600 0,5 12,5



Трубочки для коктейля со сгибом, черные

артикул Ø,см L,см

81006903 0,8 24



Трубочки для коктейля полосатые

артикул Ø,см L,см

81006904 0,8 24





Мешок кондитерский Comfort Clear в рулоне

артикул	L,см	Кол-во
30000187	36	100 шт / рулон



Мешок кондитерский Comfort Clear в рулоне

артикул	L,см	Кол-во
30000188	46	100 шт / рулон



Мешок кондитерский Comfort Clear в рулоне

артикул	L,см	Кол-во
30000189	53	100 шт / рулон



Мешок кондитерский Comfort Clear в рулоне

артикул	L,см	Кол-во
30000190	60	100 шт / рулон



Мешок кондитерский Comfort Clear в рулоне

артикул	L,см	Кол-во
30000191	68	74 шт / рулон



Мешок кондитерский Comfort Blue в рулоне

артикул	L,см	Кол-во
30000192	68	74 шт / рулон

30000507	36	100 шт / рулон
----------	----	----------------



Мешок кондитерский Comfort Blue в рулоне

артикул	L,см	Кол-во
30000193	60	100 шт / рулон



Мешок кондитерский Comfort Green

артикул	L,см	Кол-во
30000194	53	100 шт / рулон



Набор кондитерских мешков Comfort Clear в роликах

артикул	L,см	Кол-во
30000490	41	20 шт / ролик



Мешок кондитерский Sweet Liner в рулоне + набор насадок

артикул	L,см	Кол-во
30000200	21	50 шт / рулон
30000199	21	10 шт / рулон



Набор кондитерских мешков Comfort Clear в роликах

артикул	L,см	Кол-во
30000201	30	10 шт / ролик





Мешок кондитерский Cool Blue в рулоне

артикул	L,см	Кол-во
30000492	46	100 шт / рулон



Мешок кондитерский Red Hot в рулоне

артикул	L,см	Кол-во
30000509	60	74 шт / рулон



Набор кондитерских мешков Comfort Green в роликах

артикул	L,см	Кол-во
30000508	30	10 шт / ролик



Обёрточная пленка "Белое кольцо"

артикул	L,см	W,см
81211441	5000	70



Обёрточная пленка прозрачная

артикул	L,см	W,см
81211442	5000	100



Обёрточная пленка "Серебряная"

артикул	L,см	W,см
81211443	5000	70



Лента бордюрная в рулоне

артикул	L,м	H,мм	MKM
30000356	220	50	130
30000357	220	55	130
30000358	220	70	130
30000359	220	40	200
30000360	220	45	200
30000361	220	50	200
30000362	220	55	200
30000363	220	60	200
30000364	220	70	200
30000454	220	60	130
30000493	220	65	130
30000453	220	45	130



Лента бордюрная в рулоне

артикул	L,м	H,мм	MKM
30000350	510	40	40
30000351	510	45	40
30000352	510	50	40
30000353	510	55	40
30000354	510	60	40
30000355	510	70	40
30000494	510	65	40



Поднос

артикул	L,см	W,см
30000510	24,7	17,2
30000511	33,2	23,1
30000512	38,5	29,7
30000513	46,5	34
30000514	51	37
30000515	27,9	19,9



Поднос DE LUXE

артикул	L,см	W,см
81210046	27	19,5
81210047	34,5	24,5
81210048	45,5	30,5



Поднос сервировочный

артикул	L,см	W,см
81210051	35	25
81210291	35	16



Поднос сервировочный

артикул	H,см	L,см	W,см
81210135	2	35,1	24,3
81210136	2,5	43	28,6
81210137	2,2	54,8	36



Менажница 5 секционная

артикул	Ø,см
81211129	30,6



Поднос сервировочный

артикул	L,см	W,см
81210485	16	10
81210486	21	14
81210487	22	16



Поднос с ручками

артикул	L,см	W,см
81210852	28	19
81210853	42	28



Бокс для подносов "To Go"

артикул	L,см	W,см
81211017	28	19



Бокс для подносов "To Go"

артикул	L,см	W,см
81211018	42	28



Коробка для еды + поднос

артикул	L,см	W,см
81211583	28	19
81211584	34	25
81211585	42	28
81211586	42	32



Коробка для еды + поднос

артикул	L,см	W,см
81211587	28	19
81211588	42	28
81211589	42	32





Форма-пергамент для маффинов "Тюльпан"

артикул	Ø,см	L,см
81210007	5 x 5,5/8 (h/H)	15x15
81210579	3 x 4,5/6,5 (h/H)	11x11
81210580	5 x 6,5/9,5 (h/H)	17,5x17,5



Набор: деревянный контейнер + бумажная форма

артикул	H,см	L,см	W,см
81210262	4,5	14	9
81210264	3,5	12	6



Форма для запекания

артикул	Ø,см	H,см
81210288	9	2,4



Форма-пергамент для маффинов "Тюльпан"

артикул	Ø,см	L,см
81210455	5 x 5,5/8 (h/H)	15 x 15
81210456	5 x 6,5/9,5 (h/H)	17,5 x 17,5
30000290	5 x 8 (H)	
30000291	5 x 7 (H)	



Тарталетка

артикул	H,см	L,см	W,см
81210493	7	10	5



Форма для выпечки коричневая

артикул	Ø,см	H,см	
81210512	13,4	9,5	на 500 г
81210513	6	4,5	на 70 г
81210514	7	5	на 100 г



Тарталетка цветная в горошек

артикул	Ø,см	H,см
81210583	5	2,5
81210584	5	3
81210585	5	4

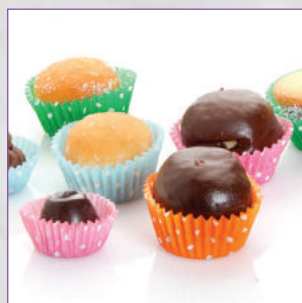

Тарталетка цветная в горошек

артикул	Ø,см	H,см
81210581	2,5	1,6
81210582	4,5	2,5



Форма алюминиевая для выпекания "Сердце" золотая

артикул	V,мл	H,см	L,см	W,см
81210639	100	3	8,8	8,8



Форма алюминиевая для выпекания "Сердце" красная

артикул	V,мл	H,см	L,см	W,см
81210640	100	3	8,8	8,8



Форма алюминиевая для выпекания "Сердце" синяя

артикул	V,мл	H,см	L,см	W,см
81210641	100	3	8,8	8,8



Форма алюминиевая для выпекания золотая

артикул	V,мл	Ø,см	H,см
81210642	125	8,5	3,5



Форма алюминиевая для выпекания красная

артикул	V,мл	Ø,см	H,см
81210643	125	8,5	3,5



Форма алюминиевая для выпекания, синяя

артикул	V,мл	Ø,см	H,см
81210644	125	8,5	3,5



Форма алюминиевая для выпекания золотая

артикул	V,мл	H,см	L,см	W,см
81210645	200	3	16,5	6,5



Форма алюминиевая для выпекания красная

артикул	V,мл	H,см	L,см	W,см
81210646	200	3	16,5	6,5



Форма алюминиевая для выпекания синяя

артикул	V,мл	H,см	L,см	W,см
81210647	200	3	16,5	6,5



Форма для выпекания ламинированная

артикул	Ø,см	H,см
81210648	4,4	3



Форма для выпекания ламинированная

артикул	H,см	L,см	W,см
81210649	4	8	4



Форма для выпекания ламинированная

артикул	H,см	L,см	W,см
81210650	4	8	4



Форма для выпекания ламинированная

артикул	H,см	L,см	W,см
81210651	4	8	4



Тарталетка алюминиевая

артикул	Ø,см	H,см
81210780	2,4	1,7
81210781	2,9	1,6
81211252	3,2	1,7
81211254	3,9	1,5



Форма для выпекания

артикул	V,мл	Ø,см	H,см
81211021	125	8,5	3,5



Форма для выпекания "Сердце"

артикул	V,мл	H,см	L,см	W,см
81211022	100	3	8,8	3,8



Форма для выпекания

артикул V,мл Ø,см H,см

81211023 85 9,7 6,6



Форма для выпекания

артикул V,мл Ø,см H,см

81211024 150 9,3 3,3



Форма для выпекания

артикул V,мл Ø,см

81211025 50 7,1



Форма для выпекания

артикул V,мл Ø,см H,см

81211026 70 9,3 1,8



Форма для выпекания

артикул V,мл Ø,см H,см

81211027 85 7 3,8

81211028 120 8,5 3,9

81211029 157 8,6 4,7



Форма для выпекания

артикул V,мл Ø,см H,см

81211030 145 10,9 2,1



Крышка к формам арт. 81211028, 81211029

артикул Ø,см H,см

81211031 9,5 2,2



Форма для суфле/соуса

артикул Ø,см H,см

81211201 5,2 3,5



Тарталетка алюминиевая

артикул H,см L,см W,см

81211253 1,5 4,7 3,7



Конус-тарталетка алюминиевая

артикул Ø,см H,см

81211256 2,2 5,8



Тарталетка алюминиевая

артикул H,см L,см W,см

81211255 1,5 5 5



Формы "Маффин"

артикул Ø,см H,см

30000286 5 4



Тарталетки круглые

артикул	Ø,см	Н,см
30000242	2,5	1,6
30000244	3	1,5
30000246	3	1,8
30000248	3	2,4
30000249	3,5	3
30000252	4	2,1
30000253	4	2,6
30000262	6	2,5
30000272	5,5	4,3
30000273	10	2,3
30000269	5	3,5
30000271	5,5	3,5
30000266	8	2
30000240	2,2	1,5
30000267	9	2
30000264	7	2,5
30000260	5	3
30000258	5	2,5
30000257	4,5	2,9
30000255	4,5	2,6
81210490	2,4	2
81210491	5,7	4,8
81210777	4	2,5
81210778	5	2,7
81210779	5	3,5
30000483	5,5	4
30000484	5,5	4



Тарталетки овальные

артикул	Н,см	L,см	W,см
30000278	2,45	7,8	2,8
30000282	2,6	11	2,8
30000284	2,65	13,6	3,4
30000486	2	5	2,5
30000487	2,2	8,3	3,3
30000488	2,5	10,5	4





Тарталетка коричневая

артикул	Ø,см	Н,см
81210457	5	3,5
81210333	5	2,7
81210332	4	2,5
81210492	2,4	2
30000243	2,5	1,6
30000245	3	1,5
30000247	3	1,8
30000251	3,5	2,5
30000254	4	2,6
30000241	2,2	1,5
30000250	3,5	3
30000256	4,5	2,6
30000259	5	2,5
30000268	9	2,5
30000265	7	2,5
30000263	6	2,5
30000261	5	3
30000270	5	3,5
30000482	4	2,1
30000495	4,5	2,9
30000502	5,5	4,3
30000503	3	2,4
30000489	3,5	2



Тарталетки овальные

артикул	Н,см	Л,см	W,см
30000277	2,25	6,5	3
30000280	2,2	8,3	3,3
30000283	2,6	11	2,8
30000292	2 5	2,5	
30000279	2,45	7,8	2,8
30000281	2,5	10,5	4
30000285	2,65	13,6	3,4
30000496	2	4,5	2,5



Тарталетки треугольные

артикул	Размеры,см
30000274	10,2*10,2*7,8 см



Тарталетки треугольные

артикул	Размеры,см
30000485	10,2*10,2*7,8 см



Формы "Тюльпан"

артикул	Ø,см	Н,см
30000287	3,5	5



Формы "Тюльпан"

артикул	Ø,см	Н,см
30000501	3,5	5
30000288	5	5
30000289	5	8









Фуршетный пластик

артикул	Ø,см	Н,см
81210002	3,5/3,2	5,5



Фуршетный пластик

артикул	L,см	W,см	H,см
81210003	8	6,5	2



Фуршетный пластик

артикул	L,см	W,см
81210008	10	5,5



Фуршетный пластик

артикул	L,см	W,см
81210060	10	5



Фуршетная ложка

артикул	L,см
81210125	10,5



Блюдо фуршетное

артикул	L,см	W,см
81210100	20	20



Фуршетный пластик

артикул	L,см	W,см	H,см
81210122	4,2	4,2	4,2



Фуршетный пластик

артикул	L,см	W,см	H,см
81210123	6,3	6,3	1,5



Фуршетный пластик

артикул	Ø,см	H,см
81210124	5,1	6,5



Фуршетная посуда "Лодочка"

артикул	L,см	W,см	H,см
81210072	11	7	2
81210073	19,5	10	2,5
81210074	22,5	11	3
81210335	9	6	1,5
81210472	14	8	2
81210473	17	8,5	2
81211568	25	11	2,5



Фуршетный пластик

артикул	V,мл	H,см
81210144	60	12,7



Фуршетный пластик

артикул	L,см	W,см
81210145	10	5



Фуршетный пластик

артикул	L,см	W,см
81210156	12	3,2



Фуршетный пластик

артикул	V,мл	Ø,см	H,см
81210176	60	5,7	4



Фуршетный пластик

артикул	L,см	W,см	H,см
81210177	13	13	1,6



Фуршетный пластик

артикул	L,см	W,см
81210178	5,6	5,6



Конус для закусок

артикул	H,см
81210184	12,5
81210185	17
81210334	8
81211689	24



Фуршетный контейнер

артикул	Ø,см	H,см
81210186	5,5	2,2
81210187	7	2,5



Фуршетный пластик

артикул	V,мл	Ø,см	H,см
81210292	150	6,3	5



Фуршетный пластик

артикул	L,см	W,см	H,см
81210294	13	3,7	3,7



Фуршетный пластик

артикул	V,мл	Ø,см	H,см
81210295	30	3,5/3,2	5,5



Фуршетный пластик

артикул	L,см	W,см	H,см
81210296	19	6,5	1,2

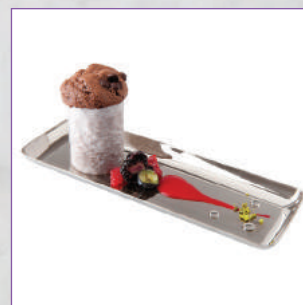

Фуршетный пластик

артикул	L,см	W,см	H,см
81210297	19	6,5	1,2



Фуршетный пластик

артикул	L,см	W,см
81210298	8	1,8



Фуршетный пластик

артикул	V,мл	L,см	W,см	H,см
81210299	60	5,1	5,1	3,2



Фуршетный пластик

артикул	V,мл	Ø,см	H,см
81210300	72	6,7	3,5



Фуршетный пластик

артикул	L,см	W,см	H,см
81210301	13	3,7	3,7



Фуршетная вилка

артикул	L,см
81210302	10



Фуршетная ложка

артикул	L,см
81210303	10



Фуршетный пластик

артикул	V,мл	L,см	W,см	H,см
81210306	80	9,6	5	3,5



Фуршетный пластик

артикул	V,мл	L,см	W,см	H,см
81210307	52	7,6	6,5	2,4



Фуршетный пластик

артикул	V,мл	L,см	W,см	H,см
81210308	60	4,5	4,5	5,5



Фуршетный пластик

артикул	V,мл	L,см	W,см	H,см
81210309	80	4,7	4,7	8,1



Фуршетный пластик

артикул	V,мл	Ø,см
81210310	15	6,2 x 2,3



Фуршетный пластик

артикул	V,мл	Ø,см	H,см
81210348	60	5	5,5



Фуршетный пластик

артикул	L,см	W,см	H,см
81210401	13,1	4,6	1,8



Фуршетный пластик

артикул	L,см	W,см	H,см
81210402	4,2	4,2	2,7



Фуршетный пластик

артикул	L,см
81210403	8,1



Фуршетный пластик

артикул	L,см	W,см	H,см
81210404	9	9	3,5

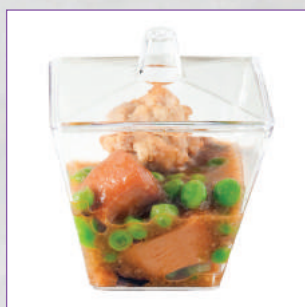

Фуршетный пластик

артикул	L,см	W,см	H,см
81210405	6	6	7



Фуршетный пластик

артикул	L,см	W,см	H,см
81210406	7,7	7,4	6,3

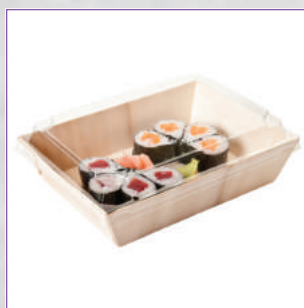

Контейнер с крышкой

артикул	L,см	W,см	H,см
81210453 контейнер	18	13	4
81210460 крышка	18,5	13,5	2,5

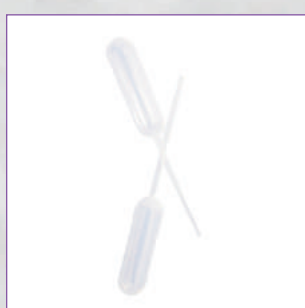

Пипетка

артикул	V,мл
81210454	4

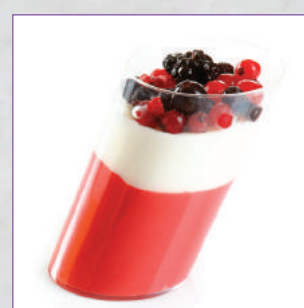

Фуршетный пластик

артикул	V,мл	Ø,см	H,см
81210520	170	5,9	8



Фуршетный пластик

артикул	V,мл	Ø,см	H,см
81210521	75	4,4	7



Фуршетная посуда

артикул	L,см	W,см	H,см
81210531	6	6	2,5
81210532	10	10	3,5



Консервная банка

артикул	L,см	W,см	H,см
81210535	11,2	7	3



Фуршетный пластик

артикул	V,мл	H,см
81210536	80	8



Фуршетный пластик

артикул	L,см	W,см	H,см
81210537	5	5	4,5



Фуршетный пластик

артикул	L,см	W,см	H,см
81210538	7	7	5,5



Фуршетный пластик

артикул	L,см	W,см	H,см
81210539	10	4,2	2,5



Фуршетный пластик

артикул	V,мл	L,см	W,см	H,см
81210541	60	4,6	4,6	5,3



Фуршетный пластик

артикул	V,мл	Ø,см	H,см
81210542	65	7	8,1



Фуршетный пластик

артикул	V,мл	Ø,см	H,см
81210543	70	7	8,2

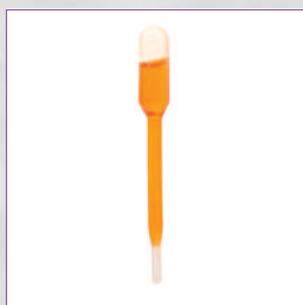

Пипетка

артикул	V,мл
81210544	0,5



Пипетка

артикул	V,мл
81210545	3



Фуршетный пластик набор: поднос, крышка, 12 контейнеров, ложечки

артикул	L,см	W,см	H,см
81210560	36,3	28,2	7,8



Фуршетный пластик набор: поднос, крышка, 20 квадратных контейнеров

артикул	L,см	W,см	H,см
81210561	36,3	28,2	7,8



Фуршетный пластик набор: контейнер крышка, ложка

артикул	L,см	W,см	H,см
81210562	10,1	6,1	6



Фуршетный пластик

артикул L,см W,см

81210630 10 5,5



Фуршетный пластик

артикул Ø,см

81210631 8

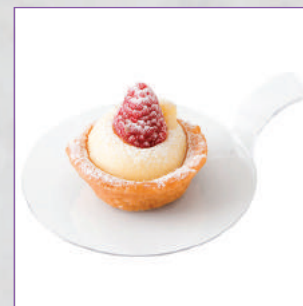

Фуршетный пластик

артикул Ø,см

81210632 8



Фуршетная посуда, бамбук

артикул Ø,см

81210633 5



Фуршетная посуда, бамбук

артикул L,см W,см

81210634 10 5



Фуршетная мини-вилка

артикул L,см

81210661 9,3



Блюдо фуршетное сервировочное на 4-5 порций

артикул Ø,см

81210672 35



Блюдо фуршетное сервировочное на 6-8 порций

артикул L,см W,см

81210673 49 35

81210674 70 40

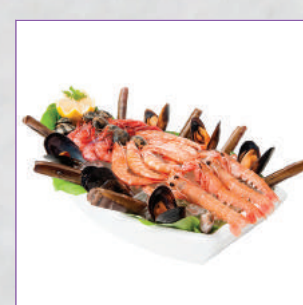

Блюдо фуршетное сервировочное

артикул H,см L,см W,см

81210675 9 42,9 24,6

81210676 10 55 31,5

81211128 13 68,1 39



Креманка с крышкой

артикул V,мл Ø,см H,см

81210714 160 9,5 7



Банка с крышкой

артикул V,мл Ø,см H,см

81210715 140 6 6,1



Фуршетный пластик

артикул Ø,см H,см

81210716 8,1 6,3



Вилочка фуршетная на подставке

артикул	L,см	W,см	H,см
81210717	2,2	3	7



Фуршетный пластик

артикул	L,см	W,см	H,см
81210730	9,3	7,2	13



Банка с крышкой

артикул	V,мл	Ø,см	H,см
81210750	110	6,1	6
81210751	220	7,4	7,3



Соусник

артикул	Ø,см	H,см
81211569	7,5	3



Фуршетная мини-чашка

артикул	Ø,см	H,см
81210822	4,4	4,5
81210823	6	6

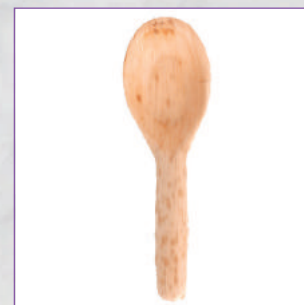

Фуршетная ложка "Сайгон", бамбук

артикул	L,см	W,см
81210824	13	4



Фуршетная мини-кастрюлька с крышкой

артикул	V,мл	H,см	L,см	W,см
81210975	350	7,3	15,6	10,1



Фуршетный бокал-флюте (конус)

артикул	V,мл	Ø,см	H,см
81210976	100	5	14



Стойка под 1 фуршетный бокал-флюте (конус)

артикул	H,см	L,см	W,см
81210977	12	5,1	5



Стойка под 10 фуршетных бокалов-флюте (конусы)

артикул	H,см	L,см	W,см
81210978	8	33,5	13



Фуршетный цилиндр для дегустации

артикул	V,мл	Ø,см	L,см
81210979	35	1,9	13,5

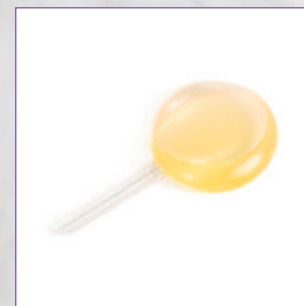

Пипетка круглая

артикул	V,мл	Ø,см	L,см
81210980	2	2,8	5,5



Фуршетная мини-вилка

артикул L,см

81210981 10



Баночка для йогурта с крышкой

артикул Ø,см H,см V,мл

81210982 5,2 7,3 120



Баночка для йогурта с крышкой

артикул Ø,см H,см V,мл

81210983 4,5 9,7 120



Крышка-пленка для декорирования банок

артикул L,см W,см

81210984 13 13



Банка для подачи "Консервы"

артикул V,мл Ø,см H,см

81210985 60 5,1 4,8

81210986 110 6 5,7

81210989 220 7,4 7



Банка для подачи "Консервы"

артикул V,мл Ø,см H,см

81210987 60 5,1 4,8

81210988 110 6 5,7

81210990 220 7,4 7



Мини-нож

артикул L,см

81211300 9



Фуршетная ложка для подачи

артикул L,см W,см

81211570 12 3,2



Фуршетная ложка для подачи

артикул H,см L,см W,см

81211571 3,7 13 3,7

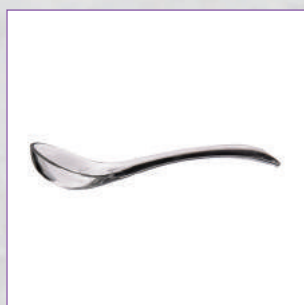

Фуршетная мини-ложка

артикул L,см

81211572 8,1



Фуршетная мини-вилка

артикул L,см

81211573 9,3



Фуршетная мини-ложка

артикул L,см

81211574 11,5



Фуршетная мини-ложка для закусок

артикул L,см

81211575 10,5



Пика "Сердце"

артикул L,см

81210449 12

81210450 15



Фуршетный пластик, 50 мл

артикул V,мл H,см L,см W,см

81200529 50 6 5 5



Фуршетный пластик, 100 мл

артикул V,мл H,см L,см W,см

81200530 100 7 7 7

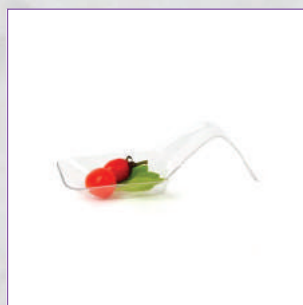

Фуршетный пластик Ложка

артикул H,см L,см

81200531 5 10



Фуршетная подложка круглая с держателем

артикул H,см L,см W,см

81200532 2,5 7,5 2,5



Фуршетный пластик, 160 мл

артикул V,мл H,см L,см W,см

81211069 160 7,1 7,5 7,5



Фуршетный пластик, 130 мл

артикул V,мл H,см L,см W,см

81211070 130 8,4 6,4 6,4



Фуршетный пластик, 170 мл

артикул V,мл H,см L,см W,см

81211071 170 7,7 8,2 8,2

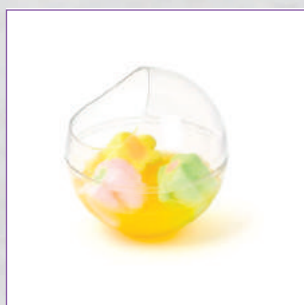

Фуршетный пластик, 65 мл

артикул V,мл Ø,см

81211072 65 6,5



Фуршетный пластик, 85 мл

артикул V,мл H,см L,см W,см

81211073 85 7,8 5 5



Фуршетный пластик, 150 мл

артикул V,мл H,см L,см W,см

81211074 150 4 7,5 7,5



Фуршетный пластик "Вилочка на подставке"

артикул H,см L,см W,см

81211075 7 3 2,2



Фуршетный пластик, 7,7*7,7 см

артикул V,мл H,см L,см W,см

81211076 100 6,3 7,7 7,4



Ложка фуршетная

артикул L,см

81211077 9,6

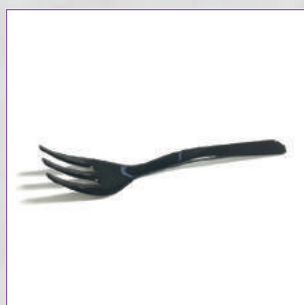

Вилка фуршетная

артикул L,см

81211078 9,6

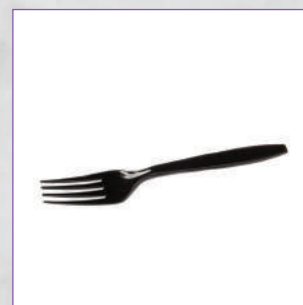

Вилка одноразовая

артикул L,см

81211079 18



Нож одноразовый

артикул L,см

81211080 19



Шампанка фуршетная 170 мл

артикул V,мл Ø,см H,см

81211081 170 5,3 20,2



Мартинка фуршетная 60 мл

артикул V,мл Ø,см H,см

81211082 60 6,4 9,3



Фуршетный пластик

артикул V,мл Ø,см H,см

81211083 75 4,1 5,7

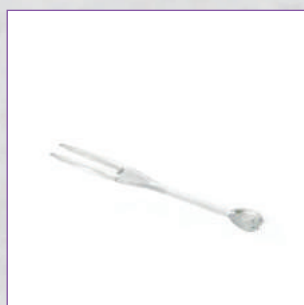

Вилочка фуршетная пластик 8см

артикул L,см

81211084 8

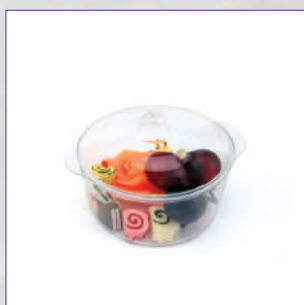

Фуршетный пластик

артикул V,мл Ø,см H,см

81211085 120 7,4 5,4



Фуршетный пластик

артикул V,мл H,см L,см W,см

81200523 60 2,4 7,5 7,5



Фуршетный пластик

артикул V,мл H,см L,см

81200524 60 4,5 9

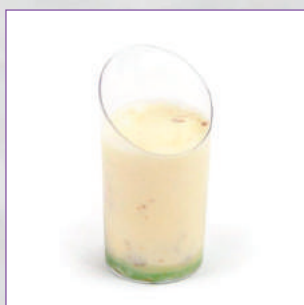

Фуршетный пластик

артикул V,мл Ø,см H,см W,см

81200525 75 4,5 8,4 6



Фуршетный пластик

артикул V,мл H,см L,см

81200526 85 7 4,7



Фуршетный пластик

артикул V,мл H,см L,см W,см

81200527 60 4,5 5 4,7



Фуршетный пластик

артикул V,мл Ø,см H,см W,см

81200528 65 6,8 7 5



Клипса для тарелки фуршетная

артикул

99000111



Зубочистки в индивидуальных упаковках

артикул L,см

81210033 8

81210090 9

81210111 6,5



Шампурчики

артикул L,см

81210087 15

81210088 25

81210089 30

81210112 20

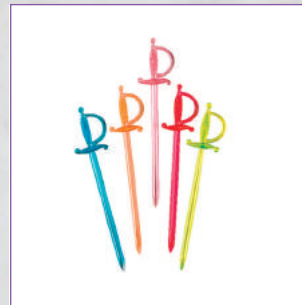

Шпажка "Рапира"

артикул L,см

81210108 7,5

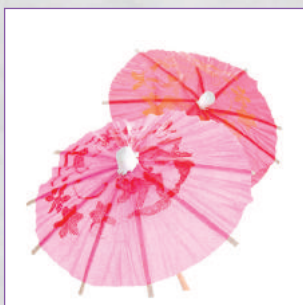

Пика "Зонтик"

артикул L,см

81210095 9



Пика "Веер"

артикул L,см

81210096 10



Пика "Фейерверк"

артикул L,см

81210097 15



Пика "Фрукты"

артикул L,см

81210098 10



Пика "Фейерверк"

артикул L,см

81210099 15

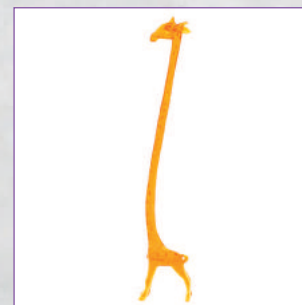

Мешалка "Жираф"

артикул L,см

81210102 14,5



Мешалка "Теннисная ракетка"

артикул L,см

81210103 16



Мешалка "Пальма-Кокос"

артикул L,см

81210104 23,5



Мешалка "Афродита"

артикул L,см

81210105 15



Мини-вилка, бамбук

артикул L,см

81211297 9



Мини-вилка, бамбук

артикул L,см

81211299 9



Мешалка "Наутилус"

артикул L,см

81210107 17,5



Мини-ложка, бамбук

артикул L,см

81211296 9



Мини-ложка, бамбук

артикул L,см

81211298 9



Шпатель "Лилия"

артикул L,см

81210110 10

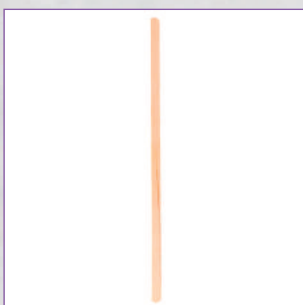

Размешиватель для кофе

артикул L,см

81210142 14

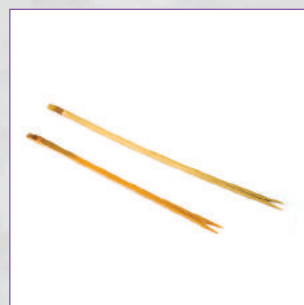

Пика с раздвоенным кончиком

артикул L,см

81210146 15



Пика "Пинцет"

артикул L,см

81210147 9



Прищепка 3,5 см

артикул L,см

81210148 3,5

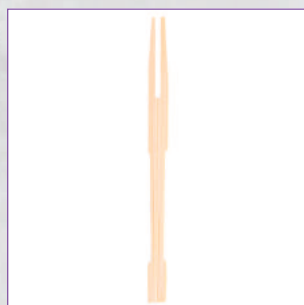

Пика "Вилочка"

артикул L,см

81210149 9

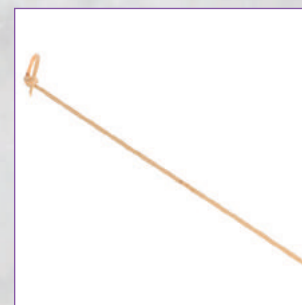

Пика "Узелок"

артикул L,см

81210150 6

81210151 9

81210451 15

81210526 12

81211306 21



Пика "Гольф"

артикул L,см

81210152 9

81210527 12

81211310 15

81211311 18

81211312 21

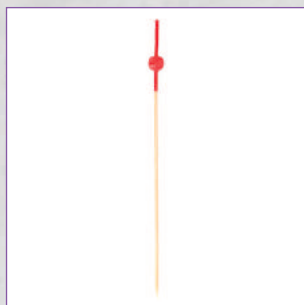

Пика "Красная жемчужина"

артикул L,см

81210153 12

81210528 9



Пика "Рио"

артикул L,см

81210157 12

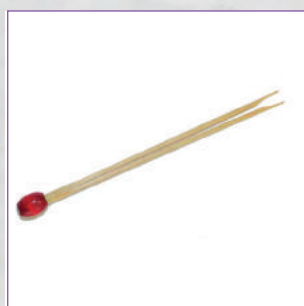

Пика "Красная жемчужина" с раздвоенным кончиком

артикул L,см

81210285 8



Пика "Спираль"

артикул L,см

81210286 9

81210407 12

81210458 20



Пика "Бабочка"

артикул L,см

81210336 15



Размешиватель "Ладони"

артикул L,см

81210337 21



Размешиватель "Афродита"

артикул L,см

81210350 21



Размешиватель "Бамбук"

артикул L,см

81210351 21



Пика "Наutilus"

артикул L,см

81210398 9



Размешиватели для кофе в индивидуальных упаковках

артикул L,см

81210400 14



Пика "Загнутая спираль"

артикул L,см

81210448 11



Пика "Ветряная мельница"

артикул L,см

81210598 15



Мини-прищепка

артикул L,см

81210461 2,5

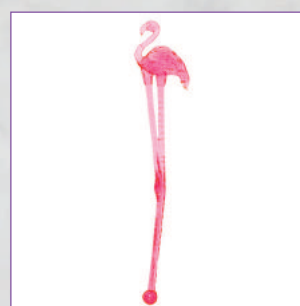

Мешалка "Фламинго"

артикул L,см

81210106 15

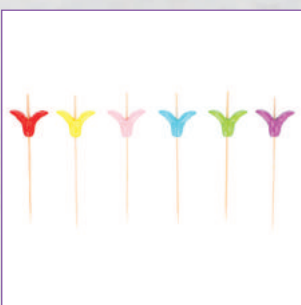

Пика "Тюльпан"

артикул L,см

81210529 9

81210530 12

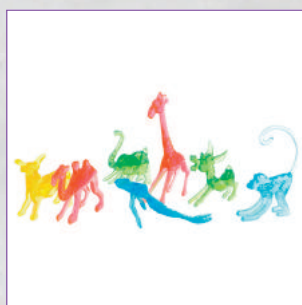

Декорация для стакана "Зоопарк"

артикул

81210109



Пика "Призма"

артикул L,см

81210540 8,5



Пика "Призма"

артикул L,см

81210558 11,5



Пика "Призма"

артикул L,см

81210559 11,5

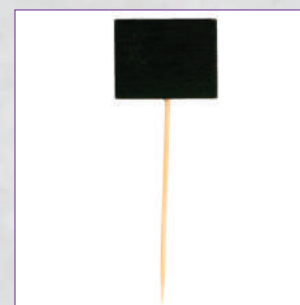

Пика "Грифельная доска"

артикул L,см

81210568 9



Пика "Грифельная доска" овальная

артикул L,см L,см L,см

81210707 8 6 18



Пика "Грифельная доска" прямоугольная

артикул L,см L,см L,см

81210708 8 5,4 18

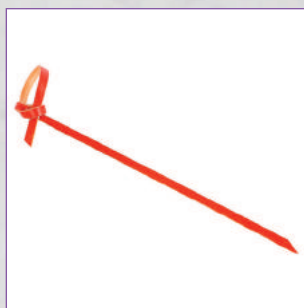

Пика "Узелок", бамбук, красная

артикул L,мм

81210825 9



Пика "Узелок", бамбук, черная

артикул L,мм

81210826 9

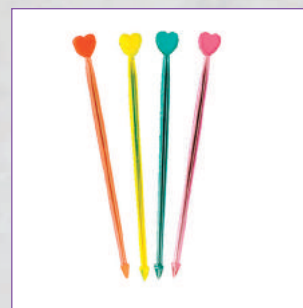

Пика "Сердце"

артикул L,мм

81210974 8,6



Пинцет для закусок

артикул L,мм

81211301 8

81211302 16

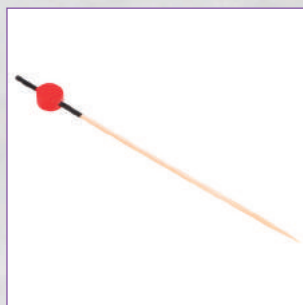

Пика "Красный и черный"

артикул L,мм

81211303 12



Пика "Копье"

артикул L,мм

81211304 9



Пика "Морской конёк"

артикул L,мм

81211305 9



Пика "Ассорти украшений"

артикул L,мм

81211307 12



Пика "Жумчужина"

артикул L,мм

81211308 9

81211309 12

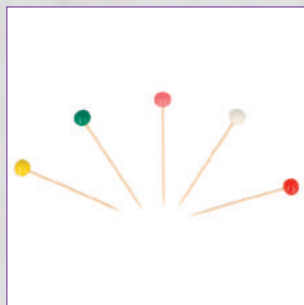

Пика "Цветные шарики"

артикул L,мм

81211316 6,5



Пики "Цветные"

артикул L,мм

81211317 6,5



Декорация-шпажка "Паруса"

артикул L,мм

81211336 18



Декорация-шпалка "Клоун"

артикул L,мм

81211337 15



Декорация-шпалка "Синель"

артикул L,мм

81211338 26

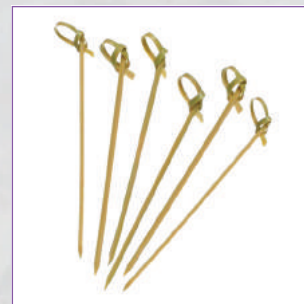

Шпалка бамбуковая "Крючок"(упак=100шт)
12 см P.L.

артикул L,мм

81200308 12

81200309 15

81200310 18



Шпалка бамбуковая "Весло"

артикул L,мм

81200311 15

81200313 21



Диспенсер под ложки для мороженого

артикул H,мм L,мм W,мм

81210628 20 27 18





Стаканчик для сэндвичей/закусок гладкий

артикул Ø,см H,см

81210525 8,5 8,5



Корзинка-конус для картофеля фри

артикул Ø,см H,см

81210567 12,8 22,5



Салфетница-диспенсер

артикул H,см L,см W,см

81210043 13,5 11 9



Салфетница металлическая

артикул H,см L,см W,см

81210044 19,4 18 18



Поднос-держатель для пакетов с картофелем фри

артикул H,см L,см W,см

81210159 5,5 47 25



Совок для картофеля фри с двумя ручками

артикул Размер, см

81210160 20*5*22,5 см



Соусник

артикул V,мл

81210507 45

81210508 60

81210509 75



Корзинка конусная для картофеля фри

артикул Ø,см H,см

81210326 23 12,5



Корзинка конусная для картофеля фри

артикул Ø,см H,см

81210327 18 17,5



Поднос для хот-догов

артикул L,см W,см

81210483 47,3 10,2



Конус для картофеля фри

артикул Ø,см H,см

81210505 10,5 15,5



Конус для картофеля фри

артикул Ø,см H,см

81210506 13 23



Мини-сковорода

артикул Ø,см Н,см

81210591 11,5 3,5



Мини-гастроемкость с ручками

артикул Н,см L,см W,см

81210588 4,5 14,5 9,5



Мини-ведерко для льда с медным покрытием

артикул Ø,см Н,см

81210593 12 12



Стаканчик для сэндов/закусок чеканный

артикул Ø,см Н,см

81210524 8,5 8,5



Мини-ведерко для льда с медным покрытием

артикул Ø,см Н,см

81210595 11 12



Мини-ведерко

артикул Ø,см Н,см

81210596 9 9

81210597 12 12



Мини-сковорода

артикул Ø,см Н,см

81210590 10 3



Соусник

артикул V,мл Ø,см Н,см

81210668 90 7,4 4,2



Соусник

артикул V,мл Ø,см Н,см

81210669 120 7,5 5





Ящик сервировочный

артикул H,см L,см W,см

81210015 6 20,3 15,2



Подставка для двух конусов

артикул

81210289



Мини-тарелочка

артикул L,см W,см

81210399 6 6



Подставка для 20 конусов

артикул H,см L,см W,см

81210452 9 50 14,7



Мини-ящик деревянный для подачи и сервировки

артикул H,см L,см W,см

81211538 9 17 12



Набор для подачи: лава 36*20 см на доске 42*25 см

артикул

81210599



Набор для подачи: лава 20*12 см на доске 27*25 см + 3 соусника

артикул

81210600



Набор для подачи: лава 20*18 см на доске 27*25 см

артикул

81210601



Коробка для 7-9 макарон

артикул Ø,см L,см

81210625 6 22,5



Коробка для 10-12 макарон

артикул H,см L,см W,см

81210626 5 18 12,8



Коробка для 3 макарон

артикул H,см L,см W,см

81210627 8 11 5



Мини-ящик для подачи и сервировки

артикул H,см L,см W,см

81210654 6,5 20,5 12,5



Мини-паллета для подачи и сервировки

артикул H,см L,см W,см

81210655 2 13 8



Мини-паллета для подачи и сервировки

артикул H,см L,см W,см

81210656 2 20 12



Мини-паллета для подачи и сервировки

артикул H,см L,см W,см

81210657 2 30 20



Мини-паллета для подачи и сервировки

артикул H,см L,см W,см

81210658 2 40 15



Ящик сервировочный деревянный

артикул H,см L,см W,см

81210705 6 21,6 10,2



Ящик для сервировки/декора

артикул H,см L,см W,см

81210731 19 20 16



Подставка для 4 конусов

артикул H,см L,см W,см

81210819 9 26 10,5



Подставка для 10 конусов

артикул Ø,см H,см

81210820 18 9



Мини-тарелочка круглая

артикул Ø,см

81210821 6



Этажерка буфетная, 6 секций

артикул H,см L,см W,см

81210866 40 28 18



Диспенсер для стаканчиков и крышек

артикул H,см L,см W,см

81210867 50 50 14



Бамбуковый диспенсер для приборов

артикул H,см L,см W,см

81210868 15 15 15



Диспенсер для стаканчиков и крышек

артикул Н,см L,см W,см

81210869 30 23 12



Доска для хлеба

артикул Н,см L,см W,см

81210870 9 53 32,5



Диспенсер для салфеток

артикул Н,см L,см W,см

81210871 10 21 21



Поднос прямоугольный

артикул Н,см L,см W,см

81210872 3,8 36,2 19,1



Квадратная чаша

артикул Н,см L,см W,см

81210873 10,2 24,1 24,1

81210874 8,3 17,8 17,8

81210875 7,3 12,7 12,7



Доска для пиццы с ручкой, на ножках

артикул Ø,см Н,см

81210876 35 2,5

81211738 29 2,5



Бокс-корзина для хлеба

артикул Н,см L,см W,см

81210877 9 20 15

81210878 11 30 20



Мини-ящик для подачи и сервировки

артикул Н,см L,см W,см

81210879 7,5 25 15



Этажерка буфетная, 3 секции

артикул Н,см L,см W,см

81211130 40 18 15



Мини-салатник для подачи закусок

артикул Ø,см Н,см

81211294 5 4,5



Мини-салатник для подачи закусок

артикул Ø,см Н,см

81211295 5/5,5 9





Мини-ящик деревянный для подачи и сервировки

артикул H,см L,см W,см

81211539 10 25 17



Подставка-колода для подачи и сервировки

артикул H,см L,см W,см

81211540 17,5 15,25 15,25



Ящик для подачи и сервировки

артикул H,см L,см W,см

81211541 5 16 15



Ящик для подачи и сервировки

артикул H,см L,см W,см

81211542 5 37 21



Ящик для подачи и сервировки

артикул H,см L,см W,см

81211543 10 37 30

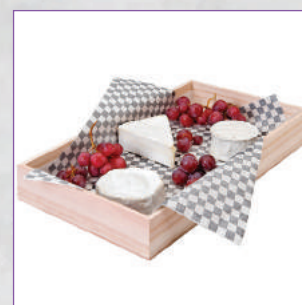

Ящик для подачи и сервировки

артикул H,см L,см W,см

81211544 7,5 60 40



Доска для хлеба

артикул H,см L,см W,см

81211737 4 40 24



Держатель для записок/табличек

артикул H,см

81210552 11



Доска сервировочная "Дерево", GN 1/4

артикул L,см W,см

81210012 26,5 16



Доска сервировочная "Дерево", GN 1/3

артикул L,см W,см

81210013 32 17



Доска для сервировки/подачи, GN 1/2

артикул L,см W,см

81210517 32 26



Доска сервировочная "Дерево", GN 1/2

артикул	L,см	W,см
81210665	32	26



Доска сервировочная "Дерево"

артикул	Ø,см
81210666	33



Доска сервировочная "Дерево"

артикул	Ø,см
81210667	43



Доска для сервировки/подачи, GN 1/4

артикул	L,см	W,см
81210725	26,5	16



Доска для сервировки/подачи, GN 1/3

артикул	L,см	W,см
81210726	32,5	17,5

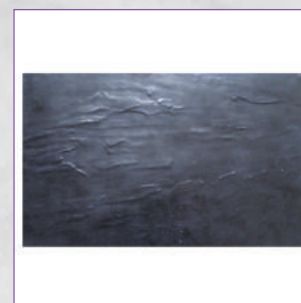

Доска для сервировки/подачи GN 1/1

артикул	L,см	W,см
81211060	53	32,5



Табличка настольная грифельная на подставке

артикул	L,см	W,см
81210009	7,5	5



Держатель для записок/табличек прозрачный

артикул	H,см
81210118	11,7



Табличка грифельная

артикул	L,см	W,см
81210304	7,6	5,1
81210305	10,2	15,2
81210551	7,6	10,2



Прищепка-держатель таблички

артикул	L,см	W,см	H,см
81210573	1,3	3,8	8,3



Кубик-держатель для табличек

артикул	H,см
81210329	2,9



Табличка на подставке "Грифельная доска"

артикул	Размер, см
81210331	11*15,5 см



Держатель ценников/табличек

артикул	L,см	W,см	H,см
81210586	8	2,6	16,1



Табличка на подставке "Грифельная доска"

артикул	L,см	W,см	H,см
81210659	9	6	10



Мини-табличка двусторонняя "Грифельная доска"

артикул	L,см	W,см
81210660	10	14



Табличка настольная грифельная

артикул	L,см	W,см
81210706	10,5	7,3



Прищепка на подставке

артикул	H,см
81210724	12,5



Держатель карточек на прищепке

артикул	L,см	W,см
81211454	9,4	2,7



Держатель меню А5, 2 страницы

артикул
81210373



Держатель меню А4, 2 страницы

артикул
81210374



Держатель меню А4, 3 страницы

артикул
81210375

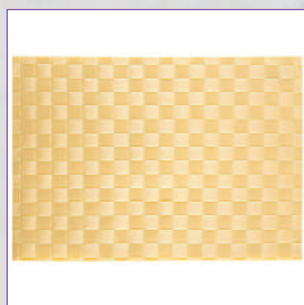

Подкладка настольная плетеная

артикул	L,см	W,см
81210052	42,7	30,3

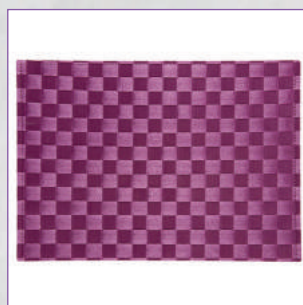

Подкладка настольная плетеная

артикул	L,см	W,см
81210053	42,7	30,3





Трубочки "Животные"

артикул L,см

30000586 27



Трубочки "Микс"

артикул Ø,см L,см

30000588 0,65 75



Тарелка "Клоун"

артикул Ø,см

30000589 23



Папильотки

артикул Ø,см L,см

30000590 1,8 4,5



Трубочка "Человечек"

артикул L,см

30000591 27



Свеча "День Рождения" с держателем

артикул

81004420



Стакан "Клоун"

артикул V,мл

30000593 200

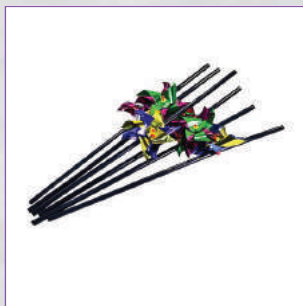

Трубочка "Вертушка"

артикул Ø,см L,см

30000594 0,5 24



Пика "Шпага"

артикул L,см

30000595 7



Пика "Клоун"

артикул L,см

30000596 8



Свечи "День Рождения" Магические

артикул

30000597



Пика "Сердце"

артикул L,см

30000598 8,5



Салфетка "Клоун"

артикул L,см W,см

30000600 33 33



Помпа для воздушных шаров

артикул

30000601



Колпак бумажный "День Рождения"

артикул

30000602



Свисток "Клоун"

артикул

30000603



Свисток-язычок

артикул

30000604

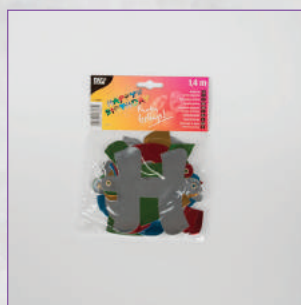

Гирлянда-буквы "День Рождения"

артикул L,см

30000605 140



Шары воздушные Ассорти

артикул Ø,см

30000606 40



Шары воздушные Микс

артикул Ø,см

30000607 28



Шары воздушные Бомбочки

артикул Ø,см

30000608 9



Шары воздушные День Рождения

артикул Ø,см

30000609 29



Свеча Цифра "0"

артикул

81004408



Свеча Цифра "1"

артикул

81004409



Свеча Цифра "2"

артикул

81004410



Свеча Цифра "3"

артикул

81004411



Свеча Цифра "4"

артикул

81004412



Свеча Цифра "5"

артикул

81004413



Свеча Цифра "6"

артикул

81004414



Свеча Цифра "7"

артикул

81004415



Свеча Цифра "8"

артикул

81004416



Свеча Цифра "9"

артикул

81004417



Шары воздушные Сердце

артикул Ø,см

30000620 26



Гирлянда "Клоун"

артикул L,см

30000621 600



Колпак "Клоун" бумажный

артикул

30000622



Шары воздушные Сердце

артикул Ø,см

30000623 13-19

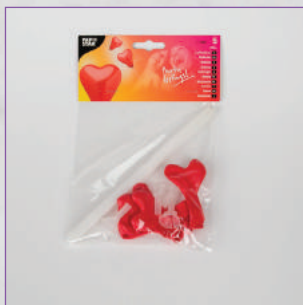

Шары воздушные Сердце

артикул Ø,см

30000624 13



Маска карнавальная "Металлик"

артикул

30000625

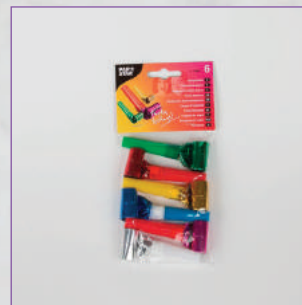

Свисток-язычок "Металлик"

артикул

30000626



Свисток-горн "Металлик"

артикул

30000627



Колпак бумажный "Металлик"

артикул

30000628



Трубочка "Фрукты"

артикул Ø,см L,см

30000629 0,5 24



Пика "Фрукты"

артикул L,см

30000630 11



Лента декоративная

артикул W,см L,м

30000631 0,5 500 **малиновая**

30000632 0,5 500 **фиолетовая**



Лента атласная красная

артикул L,м W,см

30000327 32,9 1,2



Тарелка "Зайки"

артикул Ø,см

30000633 21



Пакет подарочный с рисунком

артикул H,см L,см W,см

30000634 22,7 18 10



Пакет подарочный

артикул H,см L,см W,см

30000637 32,7 26,4 13,6



Пакет "Узоры" подарочный

артикул	L,см	W,см	H,см
30000641	18	10	22,7



Стакан "Зайки"

артикул	V,мл
30000643	250



Салфетка "Пати"

артикул	L,см	W,см
30000644	33	33



Пика "Флаг России"

артикул	L,см
30000645	8



Свеча "День Рождения" Мальчики

артикул
30000646



Шары воздушные Макси

артикул	Ø,см
30000647	47



Шары воздушные "День Свадьбы"

артикул	Ø,см
30000648	29



Скатерть "Пиратский остров"

артикул	L,см	W,см
30000649	180	120



Тарелка "Пиратский остров"

артикул	Ø,см
30000650	23



Салфетка "Пиратский остров"

артикул	L,см	W,см
30000651	33	33



Стакан "Пиратский остров"

артикул	V,мл
30000652	200



Скатерть "День Рождения"

артикул	L,см	W,см
30000653	180	120



Скатерть "Клоун"

артикул L,см W,см

30000654 180 120



Тарелка "Мечты принцессы"

артикул Ø,см

30000655 23



Стакан "Мечты принцессы"

артикул V,мл

30000656 200



Салфетка "Мечты принцессы"

артикул L,см W,см

30000657 33 33



Скатерть "Мечты принцессы"

артикул L,см W,см

30000658 180 120



Салфетка "Сказка"

артикул L,см W,см

30000659 33 33









Свечи Bolsius конические

артикул	Ø,см	Н,см	кол-во	цвет
81200769	2,3	24	100шт	белая



Свечи Bolsius конические

артикул	Ø,см	Н,см	кол-во	цвет
81200770	2,3	24	100шт	шампань



Свечи Bolsius конические

артикул	Ø,см	Н,см	кол-во	цвет
81200771	2,3	24	100шт	красная



Свечи Bolsius конические

артикул	Ø,см	Н,см	кол-во	цвет
81200772	2,3	24	100шт	бордо



Свечи Bolsius конические

артикул	Ø,см	Н,см	кол-во	цвет
81200773	2,3	24	100шт	черная



Свечи Bolsius конические

артикул	Ø,см	Н,см	кол-во	цвет
81200774	2,3	24	100шт	желтая



Свечи Bolsius "Столбик"

артикул	Ø,см	Н,см	кол-во	цвет
81200775	5	10	8шт	шампань



Свеча Bolsius "Wood" в стеклянной банке

артикул	кол-во часов горения
81200776	50



Свеча Bolsius "Cork" в стеклянной банке

артикул	кол-во часов горения
81200777	50



Свеча Bolsius "Red" в стеклянной банке

артикул	кол-во часов горения
81200778	50



Свеча Bolsius "Ocean" в стеклянной банке

артикул	кол-во часов горения
81200779	50



Свечи Bolsius "Плавающие"

артикул	кол-во
81200780	30



Подставки Bolsius для свечей в подсвечниках

артикул

81200781



Восковые пластины Bolsius для крепления свечей

артикул

81200782



Свечи Bolsius конические

артикул Ø,см H,см

81200783 2,4 24,5



Свечи Bolsius конические

артикул Ø,см H,см

81200784 2,4 24,5



Свечи Bolsius конические

артикул Ø,см H,см

81200785 2,4 24,5



Свеча чайная

артикул

81004503



Подсвечник для чайной свечи Regent

артикул Ø,см H,см

95001145 6 2



Подсвечник для чайной свечи Regent квадратный

артикул L,см W,см H,см

95001146 5,5 5,5 2



Подсвечник металлический со стеклянной колбой для чайной свечи

артикул Ø,см H,см

95001155 9,5/7 16



Подсвечник для чайной свечи

артикул Ø,см

81003103 9



Подсвечник для чайной свечи закругленный

артикул H,см L,см W,см

95001143 4 см 5,7 5,7



Подсвечник для чайной свечи треугольный

артикул H,см L,см W,см

95001144 2 9 8



Канделябр на 3 свечи

артикул Н,см

95001235 28



Подсвечник круглый для чайной свечи

артикул Ø,см

95001139 9,5



Подсвечник для чайной свечи

артикул Н,см L,см W,см

95001138 4 5,5 5,5



Подсвечник для чайной свечи стеклянный

артикул

81200132



Фейерверк пищевой

артикул Н,см

81007301 15

81007303 28

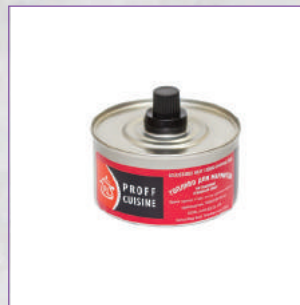

Топливо для мармитов, 4 часа горения

артикул

81007302 150 гр







Полотенце Snow Lama бумажное двухслойное, 2 рулона

артикул

81211097



Полотенца Professional Style бумажные

артикул L,м

30000008 300



Полотенца Professional бумажные двухслойные

артикул L,м

30000010 150



Листовые полотенца V-сложения, двухслойные

артикул L,см W,см кол-во

30000011 23 22 200 листов

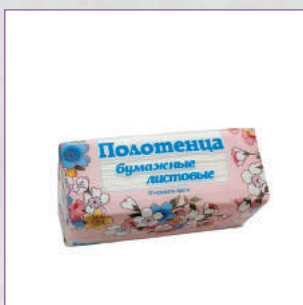

Листовые полотенца Skara V-сложения, двухслойные

артикул L,см W,см кол-во

30000012 23 22 200 листов



Листовые полотенца V-сложения, однослойные

артикул L,см W,см кол-во

30000013 23 22 200 листов



Листовые полотенца Z-сложения, однослойные

артикул L,см W,см кол-во

30000015 23 23 200 листов



Листовые полотенца Z-сложения, двухслойные

артикул L,см W,см кол-во

81211132 22 22 200 листов



Полотенца бумажные "ПРОФИ" однослойные

артикул Ø,см H,см L,м

81211612 17,6 19 200



Туалетная бумага Professional Style однослойная

артикул L,м

30000007 200



Туалетная бумага Professional двухслойная

артикул L,м

30000009 150



Туалетная бумага "ПРОФИ" двухслойная листовая для диспенсеров

артикул кол-во

30000014 200 листов



Туалетная бумага 54 м

артикул L,М

30000006 54



Туалетная бумага JOY Land Classic, двухслойная, 4 рулона

артикул

81211098



Туалетная бумага AquaStream быстрорастворимая двухслойная, 10 рулонов

артикул L,М

81211631 22



Туалетная бумага EcoNatural 10 двухслойная

артикул L,М

81211632 198



Полотенца бумажные EcoNatural, Z-сложение, двухслойные, 220 л

артикул

81211633



Полотенца бумажные для рук EcoNatural V2-сложение, двухслойные, 190 л

артикул

81211634



Туалетная бумага Renova Jumbo Black, трехслойная, 12 рулонов

артикул L,М

81211638 120 (1 рулон)



Туалетная бумага Renova ароматизированная трехслойная, 6 рулонов

артикул

81211639



Туалетная бумага Renova ароматизированная трехслойная, 6 рулонов

артикул

81211640



Туалетная бумага Renova ароматизированная трехслойная, 6 рулонов

артикул

81211641



Туалетная бумага Renova ароматизированная трехслойная, 6 рулонов

артикул

81211642

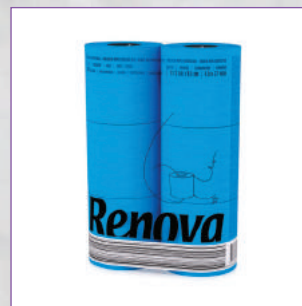

Туалетная бумага Renova ароматизированная трехслойная, 6 рулонов

артикул

81211643



Туалетная бумага Renova
ароматизированная трехслойная, 6 рулонов

артикул

81211644



Туалетная бумага Renova
ароматизированная трехслойная, 6 рулонов

артикул

81211645



Туалетная бумага Renova
ароматизированная трехслойная, 6 рулонов

артикул

81211646



Полотенца бумажные Renova, 2 рулона

артикул

81211647



Полотенца бумажные Renova, 2 рулона

артикул

81211648



Салфетки однослойные в настольном
картонном диспенсере

артикул

81211649

САЛФЕТКИ СЕРВИРОВОЧНЫЕ

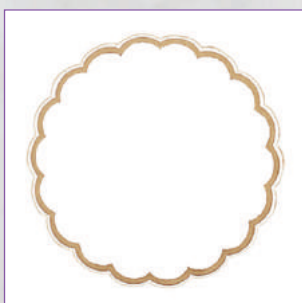

Салфетки под чашку, 9 слоев

артикул	Ø, см	цвет
81210035	9	белый



Салфетки под чашку, 9 слоев

артикул	Ø, см	цвет
81210040	9	черный

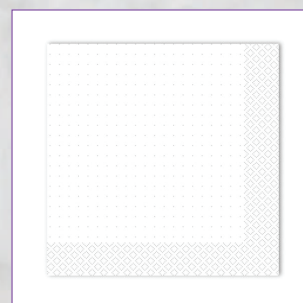

Салфетки Gracias однослойные, сложение 1/4

артикул	L, см	W, см	кол-во	цвет
81211613	24	24	400шт/уп	белый

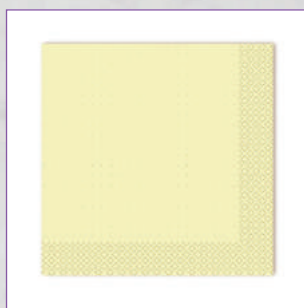

Салфетки Gratas однослойные, сложение 1/4

артикул	L,см	W,см	кол-во	цвет
81211614	24	24	400шт/уп	крем

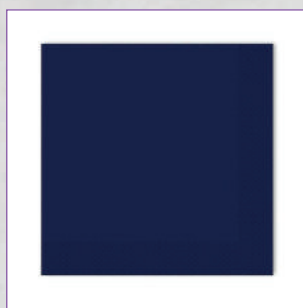

Салфетки Gratas однослойные, сложение 1/4

артикул	L,см	W,см	кол-во	цвет
81211615	24	24	400шт/уп	синий

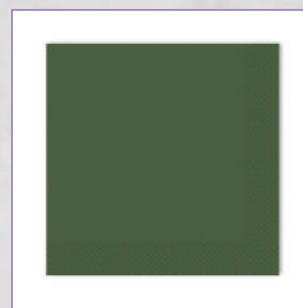

Салфетки Gratas однослойные, сложение 1/4

артикул	L,см	W,см	кол-во	цвет
81211616	24	24	400шт/уп	зеленый



Салфетки Gratas однослойные, сложение 1/4

артикул	L,см	W,см	кол-во	цвет
81211617	24	24	400шт/уп	бордовый

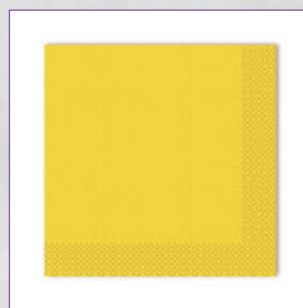

Салфетки Gratas однослойные, сложение 1/4

артикул	L,см	W,см	кол-во	цвет
81211618	24	24	400шт/уп	желтый

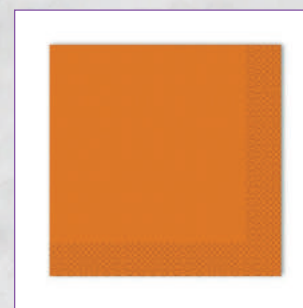

Салфетки Gratas однослойные, сложение 1/4

артикул	L,см	W,см	кол-во	цвет
81211619	24	24	400шт/уп	оранжевый

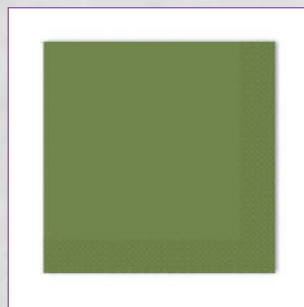

Салфетки Gratas однослойные, сложение 1/4

артикул	L,см	W,см	кол-во	цвет
81211620	24	24	400шт/уп	фисташковый

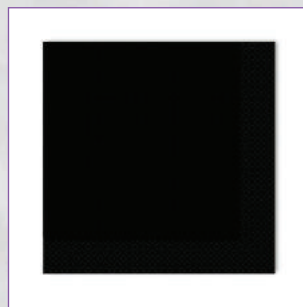

Салфетки Gratas однослойные, сложение 1/4

артикул	L,см	W,см	кол-во	цвет
81211621	24	24	400шт/уп	черный

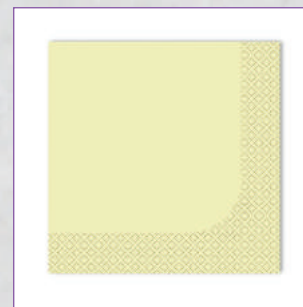

Салфетки Gratas двухслойные, сложение 1/4

артикул	L,см	W,см	кол-во	цвет
81211622	24	24	300шт/уп	крем

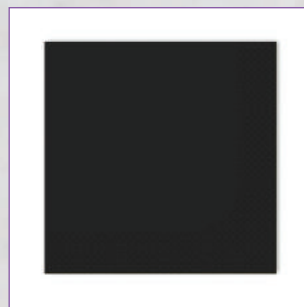

Салфетки Gratas двухслойные, сложение 1/4

артикул	L,см	W,см	кол-во	цвет
81211623	24	24	300шт/уп	черный

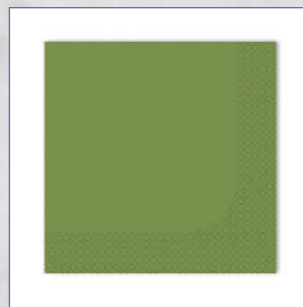

Салфетки Gratas двухслойные, сложение 1/4

артикул	L,см	W,см	кол-во	цвет
81211624	24	24	300шт/уп	фисташковый



Салфетки Gratas однослойные, сложение 1/4

артикул	L,см	W,см	кол-во	цвет
81211627	33	33	400шт/уп	шампань



Салфетки Gratiас однослойные, сложение 1/4

артикул	L,см	W,см	кол-во	цвет
81211628	33	33	400шт/уп	синий



Салфетки Gratiас однослойные, сложение 1/4

артикул	L,см	W,см	кол-во	цвет
81211629	33	33	400шт/уп	бордовый

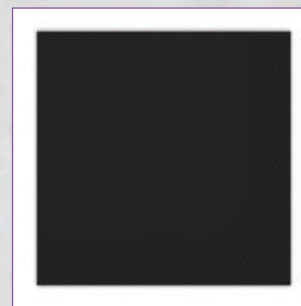

Салфетки Gratiас однослойные, сложение 1/4

артикул	L,см	W,см	кол-во	цвет
81211630	33	33	400шт/уп	черный



Салфетки "Эконом"

артикул	кол-во
30000001	100шт/уп



Салфетки "БигПак" белый

артикул	кол-во	цвет
30000002	400шт/уп	белый



Салфетки "БигПак"

артикул	кол-во	цвет
30000003	400шт/уп	зеленый



Салфетки "БигПак"

артикул	кол-во	цвет
30000004	400шт/уп	красный



Салфетки "БигПак"

артикул	кол-во	цвет
30000005	400шт/уп	синий



Салфетки "БигПак"

артикул	кол-во	цвет
81211609	400шт/уп	бордо



Салфетки "БигПак"

артикул	кол-во	цвет
81211610	400шт/уп	желтый



Салфетки "БигПак"

артикул	кол-во	цвет
81211611	400шт/уп	оранжевый





Влажные гигиенические салфетки "Лимон"

артикул L,cm W,cm

81210085 8 6

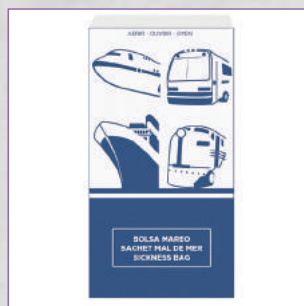

Пакет при упаковке в транспорте, водонепроницаемый с зажимом

артикул L,cm W,cm

81210132 23,7 12,5



Гигиенические салфетки влажные Aloe Vera

артикул L,cm W,cm

81210564 8 6





Диспенсер для туалетной бумаги

артикул L,см W,см

81210817 28,5 11



Диспенсер буфетный на подставке на 600 салфеток

артикул H,см L,см W,см

81210162 44 33 20,3



Диспенсер для полотенец

артикул H,см L,см W,см

81210324 30,5 26,4 12



Диспенсер для туалетной бумаги

артикул Ø,см W,см

81210328 21,5 11



Салфетница-диспенсер настольный (салфетки 81210019)

артикул H,см L,см W,см

81210972 14 10,5 9,7



Диспенсер для жидкого мыла наливной

артикул V,мл H,см L,см W,см

81210314 500 15 10,5 10





ПАКЕТЫ ФАСОВОЧНЫЕ, ВАКУУМНЫЕ ПАКЕТЫ, МЕШКИ ДЛЯ МУСОРА

ChefClean



Пакеты типа "майка" цветные, 25+12*45 см, 7 мкм, 100 шт

артикул

30000455

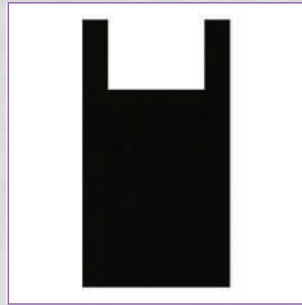

Пакеты типа "майка" черные, 30+16*60 см, 13 мкм, 100 шт

артикул

30000456



Пакеты типа "майка" белые, 38+23*70 см, 13 мкм, 50 шт

артикул

30000457

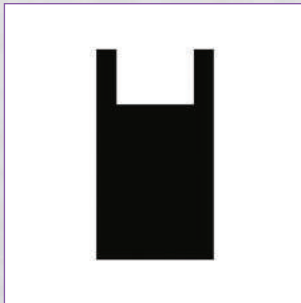

Пакеты типа "майка" черные, 38+23*70 см, 13 мкм, 50 шт

артикул

30000458

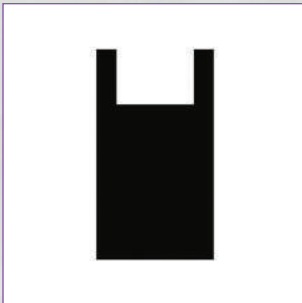

Пакеты типа "майка" черные Люкс, 45+30*75 см, 25 мкм, 50 шт

артикул

30000459



Пакеты фасовочные, 6 мкм, 1000 шт

артикул

Размер, см

30000460 8*27

30000461 8*35

30000462 15*20



Пакеты фасовочные 25*40 см, 9 мкм, 1000 шт

артикул

30000463



Пакеты фасовочные, 8 мкм, в рулоне на втулке, 500 шт

артикул

Размер, см

30000464 25*35

30000465 25*40

30000466 30*40

30000467 30*40



Пакеты для заморозки

артикул

V,мл

L,мм

W,мм

30000158 3000 32 25

30000159 6000 46 30



Пакеты для заморозки + клипсы

артикул

V,мл

L,мм

W,мм

30000157 1000 28 18



Пакетики для завтрака

артикул

L,мм

W,мм

30000161 30 20



Пакетики для приготовления ледяных кубиков, 10 шт по 24 кубика

артикул

30000160

ПАКЕТЫ ФАСОВОЧНЫЕ, ВАКУУМНЫЕ ПАКЕТЫ, МЕШКИ ДЛЯ МУСОРА

ChefClean



Пакет вакуумный 80 мкм, 16*20 см, 100 шт

артикул	H,мм	W,мм
81002210	30	20
81002211	40	30
81002212	20	16



Пакеты фасовочные, в листах

артикул	L,мм	W,мм
30000167	35	26
30000168	32	22



Пакет вакуумный перфорированный, 110 мкм

артикул	L,мм	W,мм
81210553	30	20
81210554	25	18
81210789	30	40
81210790	50	45



Пакет вакуумный рельефный

артикул	L,мм	W,мм
81210121	23	15



Мешки для мусора

артикул	V,л
30000077	35
30000113	60
30000114	120
30000115	160
81400224	240

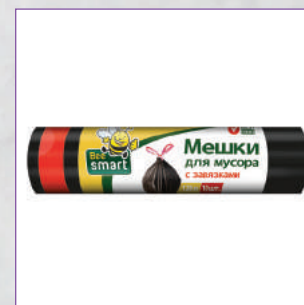

Мешки для мусора с завязками

артикул	V,л
30000116	35
30000118	120
30000173	60









Beesmart Рукав для запекания 29,5 см*2 м

артикул L,см W,см

30000162 200 29,5



Beesmart Пленка пищевая 30 см*20 м

артикул L,см W,см

30000163 2000 30



Beesmart Алюминиевая фольга 29 см*8 м

артикул L,см W,см

30000164 800 29



Beesmart Пакеты для запекания с клипсами

артикул L,см W,см

30000169 38 25



Фильтр-пакеты для заваривания чая

артикул

81400068



Фильтры для кофеварок

артикул

81211713



Пленка пищевая д/продуктов 7мк

артикул L,м W,см

81002801 200 30

81002802 200 45



Фольга 11мк

артикул L,м W,см

81002803 100 30

81002804 100 45







Перчатки нитрил

артикул Размер, см

81210242 S

81210243 M

81210244 L



Пилотка бумажная

артикул Ø, см

81210265 28



Колпак поварской, Airlaid

артикул H, см

81210266 26

81210267 23

81210268 31



Перчатки удлиненные (до локтя)

артикул L, см

81210269 55



Шапочка с козырьком

артикул Размер, см

81210270 25*23 см

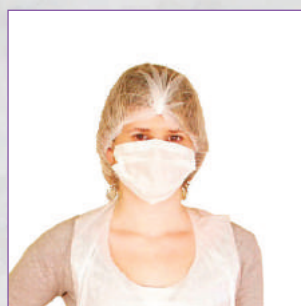

Берет одноразовый

артикул Размер, см

81210271 40*16*16 см



Халат одноразовый 130 см

артикул

81210272

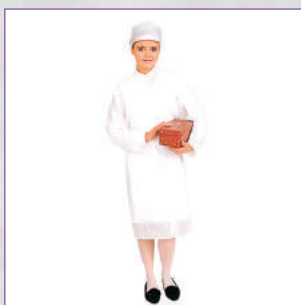

Халат одноразовый 117 см

артикул

81210273



Халат одноразовый 100 см

артикул

81210274



Фартук

артикул Размер, см

81210275 107*69 см



Перчатки латексные опудренные

артикул Размер, см

81210276 M

81210277 L

81210278 S



Перчатки прозрачные HDPE

артикул Размер, см

81210279 M

81210280 S

81210281 L



Нарукавники защитные

артикул L,см

81210282 36



Бахилы

артикул L,см W,см

81210283 34 14

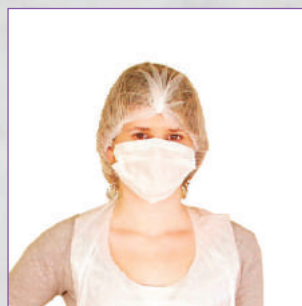

Маска защитная

артикул L,см W,см

81210284 19,5 7,4



Халат посетителя 130 см

артикул

81210330

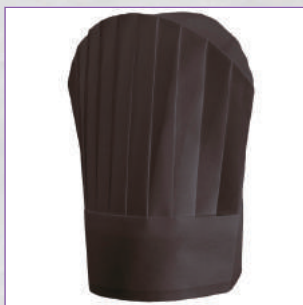

Колпак поварской, Airlaid

артикул H,см

81210555 20

81210556 25

81210557 30



Перчатки желтые, латекс

артикул Размер, см

81210743 S

81210744 M

81210745 L



Пилотка поварская с синей полосой, бумажная

артикул Ø,см

81211455 28



Пилотка поварская с красной полосой, бумажная

артикул Ø,см

81211456 28



Колпак поварской классический, бумажный

артикул H,см

81211457 18

81211458 23

81211459 26

81211460 31



Колпак поварской классический, Airlaid

артикул H,см

81211461 18

81211462 23

81211463 26

81211464 31



Шапочка "Шарлотта"

артикул

30000202



Шапочка-берет голубая

артикул

30000203



Маска для лица двухслойная

артикул

30000204



Комбинезон неламинированный

артикул Размер, см

30000205 XXL



Комбинезон защитный

артикул Размер, см

30000206 L



Фартук одноразовый

артикул L,см W,см

30000207 120 76

30000210 120 76



Фартук особо прочный

артикул L,см W,см

30000209 120 76

30000208 120 76



Бахилы одноразовые полиэтиленовые

артикул L,см W,см

30000211 41 15



Нарукавники

артикул L,см W,см

30000212 40 20



Нарукавники

артикул L,см W,см

30000213 40 20



Перчатки полиэтиленовые

артикул Размер, см

30000214 L

30000215 L

30000216 M

30000217 M



Перчатки полиэтиленовые, голубые

артикул Размер, см

30000218 L

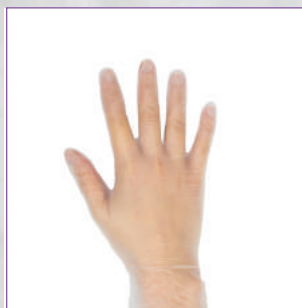

Перчатки виниловые неопудренные

артикул Размер, см

30000219 S

30000220 M

30000236 XL

30000238 L



Перчатки нитриловые неопудренные

артикул Размер, см

30000221 L

30000222 M

30000223 S

30000224 XL



Перчатки латексные опудренные

артикул Размер, см

30000225 L

30000226 S

30000227 XL

30000228 M



Перчатки латексные неопудренные, High Risk

артикул Размер, см

30000229 L

30000230 M

30000231 S

30000232 XL



Халат, рукава на резинке

артикул Размер, см

30000233 XL

30000234 XXL



Халат на липучках, рукава на резинке

артикул Размер, см

30000235 XL



Маска для лица трехслойная

артикул

30000237



Перчатки нитриловые розовые

артикул Размер, см

30000538 M

30000539 L



Перчатки нитриловые зеленые

артикул Размер, см

30000540 M

30000541 L



Перчатки нитриловые черные

артикул Размер, см

30000542 S

30000543 M

30000544 L



Перчатки нитриловые голубые

артикул Размер, см

30000545 M

30000546 L



Перчатки нитриловые красные

артикул Размер, см

30000547 M

30000548 L



Перчатки нитриловые оранжевые

артикул Размер, см

30000549 M

30000550 L



Перчатки нитриловые фиолетовые

артикул Размер, см

81211120 M

81211121 L



резиновые перчатки, пара

артикул Размер, см

30000119 S

30000120 M

30000121 L

30000122 XL



перчатки латексные

артикул Размер, см

30000123 S

30000124 M

30000125 L

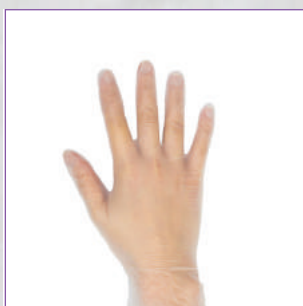

перчатки виниловые

артикул Размер, см

30000126 S

30000127 M

30000128 L

30000129 XL



Перчатки нитриловые фуксия

артикул Размер, см

81211733 M

81211734 L



Перчатки одноразовые виниловые черные

артикул Размер, см

81211735 M

81211736 L



Тапочки №6 спанбонд, белые, подошва ЭВА 3мм

артикул

81400121



Тапочки №7/8 эконом, махра/велюр, закрытый мыс, белые, подошва ЭВА 3мм

артикул

81400122



Тапочки №7/1 эконом, махра, откр. мыс, белые, подошва ЭВА 3мм

артикул

81400123



СРЕДСТВА ДЛЯ МЫТЬЯ СТЁКЛ, ЗЕРКАЛ

Способ применения:

1. Концентрат разбавить с водой из расчета 150-200 г/л.
2. Готовый раствор распылить на загрязненные места с расстояния 15-20 см, протереть сухой чистой фланелью.
3. Для достижения наилучшего результата не рекомендуется использовать продукт под прямыми солнечными лучами.

Универсальный очиститель для стекол, зеркал, пластика, хрома, кафеля. Не оставляет подтеков, разводов, экономичен в применении. Придает поверхностям антистатические свойства, обеспечивает максимальную видимость. Может применяться в офисе для чистки мебели, обновления мониторов, стекол, зеркал, торгового оборудования.

Средство для стекол, зеркал, пластика, хрома, кафеля Clean Glass

артикул	
130600	Бутыл с триггером, 600 мл
133101	Канистра 5 кг



СРЕДСТВА ДЛЯ РУЧНОЙ МОЙКИ ПОСУДЫ

Моющее средство для мытья посуды.

Концентрированный состав средства справляется с любыми загрязнениями. Всего одна капля создает обильную пену, способную безупречно вымыть посуду, эффективно удаляя жир, как в горячей, так и в холодной воде. Бережно воздействует на кожу рук. Полностью смывается водой, оставляя тарелки сверкающе чистыми.

Способ применения:

Нанести небольшое количество средства на губку, вспенить, вымыть посуду вспененным составом, смыть водой. Или развести концентрат с водой из расчета 3-5 мл на литр воды, опустить посуду в емкость с раствором, потереть губкой, ополоснуть посуду.

Lori Средство для мытья посуды

артикул	
360101	Бутыл с дозатором 1 л

Lori "Лимон" Средство для мытья посуды

артикул	
360501	Канистра 5 кг

Lori Light Средство для мытья посуды

артикул	
81211279	Бутыл 5 кг

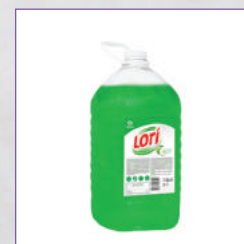

ОСВЕЖИТЕЛЬ ВОЗДУХА ДЛЯ ТУАЛЕТНЫХ КОМНАТ И ДРУГИХ ПОМЕЩЕНИЙ

Устраняет неприятные запахи, дарить свежесть и наполняет воздух нежными ароматами.

Способ применения:

Баллон встряхнуть 2-5 секунд.
Распылять в разные стороны направив струю вверх.
При необходимости более длительного распыления упаковку периодически встряхивать.

Освежитель воздуха "Gold Wind"

артикул	V,мл
81002005	300



СРЕДСТВА ДЛЯ ПОСУДОМОЕЧНЫХ МАШИН

Способ применения:

Открыть специально предназначенный для соли отсек посудомоечной машины. Засыпать соль согласно инструкции до уровня, указанного в посудомоечной машине. Плотно закрыть отсек.

Paclan Brileo Соль для посудомоечных машин

артикул	
81211127	Упаковка 1 кг



Специальная соль для посудомоечных машин с новой высокоэффективной формулой. Смягчает воду, увеличивает эффективность используемого моющего средства, предотвращает появление водяных подтеков. Благодаря кристаллам увеличенного размера максимально эффективно защищает посудомоечную машину от образования известкового налета. Идеальный чистящий эффект достигается при использовании вместе с ополаскивателем Paclan Brileo и активным порошком Paclan Brileo.

СРЕДСТВА ДЛЯ ПОСУДОМОЕЧНЫХ МАШИН



Paclan Brileo Очиститель для посудомоечных машин

артикул

81211123 Бутиль 250 мл

Очиститель для посудомоечных машин разработан специально для гигиенического ухода за посудомоечной машиной. Двухфазная формула эффективно удаляет жир и известковый налет в труднодоступных местах.

Способ применения и дозирования:

Выньте всю посуду и приборы из посудомоечной машины. Встряхните бутылочку. Удалите круглый стикер с крышки, не отвинчивая её. Поместите перевернутую вверх дном бутылочку в отсек для столовых приборов или в отсек для посуды, надежно зафиксируйте её. Установите температуру не менее 65С и запустите цикл мойки, не добавляя никаких моющих средств. Одна бутылочка рассчитана на один цикл очистки.



Paclan Brileo Активный порошок для посудомоечных машин, 1 кг

артикул

81211124 Упаковка 1 кг

81211125 Упаковка 2,5 кг

Активный порошок для мытья посуды в машинке позволяет достичь эффекта идеальной чистоты. Формула порошка, содержащая энзимы, очищает посуду от самых сильных загрязнений. Легкий и удобный способ открытия упаковки обеспечивает экономное использование порошка. С жесткой водой для достижения идеального чистящего эффекта рекомендуется использовать порошок вместе со специальной солью и ополаскивателем Paclan Brileo.

Способ применения:

Очистите посуду от остатков еды, поместите её в отсеки посудомоечной машины. Засыпьте порошок согласно инструкции в специализированный отсек для чистящего средства до необходимого уровня. Плотнo закройте отсек, запустите цикл мойки.



Paclan Brileo Ополаскиватель для посудомоечных машин

артикул

81211126 Бутиль с дозатором 500 мл

Ополаскиватель для посудомоечных машин с новой высокоэффективной формулой предотвращает образование известкового налета в посудомоечной машине. Препятствует образованию пятен и подтеков на посуде. Прозрачная упаковка позволяет контролировать расход ополаскивателя. Идеальный чистящий эффект достигается при использовании вместе со специальной солью и порошком Paclan Brileo.

Способ применения:

Снимите защитную пленку, поместите одну таблетку в отсек, предназначенный для мощного средства или непосредственно в посудомоечную машину. Закройте отсек и запустите программу мойки. В случае использования жесткой воды рекомендуется применять специальную соль Paclan Brileo для достижения лучшего эффекта.



Paclan Brileo таблетки для посудомоечных машин Classic

артикул

30000076 Упаковка 110 шт.

Таблетки содержат умные энзимы, благодаря которым отлично моют, не оставляют царапин, обеспечивают блеск и чистоту посуды. Подходят для всех типов посудомоечных машин.



Dishwasher Средство для посудомоечных машин

артикул

125237 Канистра 6,4 кг

Универсальный моющий состав для посудомоечных машин и мойки вручную. Безопасен для любой посуды и столовых приборов из стекла, пластика, фарфора, твердых металлов. Полностью растворяется, легко смывается, не оставляя разводов и белого налета. Рекомендуется использовать на предприятиях общественного питания, в медицинских учреждениях, гостиницах, пищевой промышленности, учреждениях различного профиля и в быту. Подходит для использования в посудомоечных машинах всех видов, в том числе профессиональных. Эффективно работает в воде любой жесткости.

Способ применения:

1. Концентрат налить в резервуар для моющего средства согласно инструкции по применению для посудомоечной машины.
2. Для замачивания концентрат разводится из расчета 1-3 г/л.

СРЕДСТВА ДЛЯ ПОСУДОМОЕЧНЫХ МАШИН

Способ применения:

1. Средство налить в резервуар для ополаскивателя согласно инструкции по применению посудомоечной машины.
2. Для ручного ополаскивания концентрат разводится из расчета 1-3 г/л.

Придает блеск, не допускает образования подтеков и разводов, способствует быстрому высыханию. Может использоваться для ополаскивания любой посуды и столовых приборов из стекла, пластика, фарфора, твердых металлов. Средство рекомендуется использовать на предприятиях общественного питания, в медицинских учреждениях, гостиницах, пищевой промышленности, учреждениях различного профиля и в быту. Подходит для использования в посудомоечных машинах всех видов, в том числе профессиональных. Эффективно работает в воде любой жесткости. Содержит лимонную кислоту.

Conditioner Dish Ополаскиватель для посудомоечных машин

артикул

216101 Канистра 5 кг



СРЕДСТВА ДЛЯ МЫТЬЯ ПОЛОВ

Способ применения:

1. Ежедневная уборка: концентрат разводят в пропорции 1:200 - 1:100 или 5-10 мл/л.
2. Генеральная уборка: концентрат разбавляется в соотношении 1:40 - 1:20 или 25-50 мл/л.

Концентрированное моющее средство, не содержит щелочи. Предназначено для применения в автоматических поломоечных машинах и ручной мойки полов, обладает приятным ароматом. Подходит для очистки любых водостойких покрытий, в том числе чувствительных к действию щелочей (линолеум, каучук, дерево, паркет, ламинат, мрамор) от органических загрязнений, животных жиров, растительных масел и других загрязнений.

Средство для мытья полов Floor wash нейтральное

артикул

250110 Бутыль 1 л

125195 Канистра 5,1 кг



Способ применения:

1. Разбавить концентрат из расчета 1:100 - 1:70 или 2.5-10 мл/л.
2. Не требует смывания водой или протирания насухо.

Средство предназначено для мытья и ухода за полом и другими видами моющихся поверхностей. Благодаря безопасной формуле идеально подходит для паркета, ламината, натурального камня, кафеля, лакированных и других водостойких поверхностей. Придает блеск, не оставляет разводов и налета. Обладает полирующим эффектом, обновляет внешний вид. Экономично в применении.

Арена нейтральное средство для мытья полов (ламината, кафеля)

артикул

81211683 Канистра 5 кг



Способ применения:

1. Ежедневная уборка: концентрат разводят в пропорции 1:200 - 1:100 или 5-10 мл/л.
2. Генеральная уборка: концентрат разбавляется в соотношении 1:50 - 1:25 или 20-40 мл/л.

Концентрированное щелочное моющее средство для особо сильных загрязнений. Подходит для синтетических, виниловых и полимерных покрытий, линолеума, кафеля, асфальта, бетона, облицовочной плитки. Удаляет даже въевшиеся бытовые и уличные загрязнения, в том числе масложировые и органические. Используется в бытовых и подсобных помещениях, на объектах социальной и общественной сферы, спорткомплексах, отелях, бизнес-центрах, гипермаркетах, коммунальном хозяйстве и дома. Идеально для применения в поломоечных машинах и для ручной мойки, обладает приятным ароматом.

Floor Wash Strong щелочное средство для мытья полов, концентрат

артикул

81211682 Канистра 5,6 кг



СРЕДСТВА ДЛЯ ЧИСТКИ ПЛИТ, ЖАРОЧНЫХ ПОВЕРХНОСТЕЙ, КОНВЕКТОМАТОВ, ФРИТЮРОВ



Azelit Чистящий гель удаления жира

артикул

218100 Бутыль 1 л

125239 Канистра 5,4 кг

218555 Бутыль с дозатором 500 мл

Способ применения:

1. Концентрат использовать в готовом виде или разбавить с водой из расчета 50-100 г/л.
2. Нанести на очищаемую поверхность, оставить на несколько минут.
3. Потереть щеткой или губкой, смыть водой. При необходимости обработку повторить.

Концентрированный гель с усиленной формулой эффективно удаляет жир, нагар, копоть и пригоревшую пищу с эмалированных и хромированных поверхностей, изделий из стекла, нержавеющей стали, фаянса и фарфора. Используется для мытья сковородок, кухонных плит, коптильных камер, фритюрниц, грилей, духовых шкафов, микроволновых печей и т.д. Содержит активные чистящие вещества, которые помогают максимально эффективно справиться с застарелыми загрязнениями.



Azelit Концентрированное средство удаления жира

артикул

218600 Бутыль с триггером 600 мл

Способ применения:

1. Нанести средство на очищаемую поверхность, оставить на несколько секунд.
2. Потереть щеткой или губкой, смыть водой. При необходимости обработку повторить.

Концентрированное средство для удаления жира, нагара и копоти со сковородок, кухонных плит, коптильных камер, фритюрниц, грилей, духовых шкафов, микроволновых печей и др. Содержит активные чистящие вещества, которые помогают максимально эффективно справиться с застарелыми загрязнениями.



Bios K Средство для очистки и обезжиривания поверхностей оборудования, концентрат

артикул

270100 Бутыль 1 л

Способ применения:

1. Мойка автоматическим способом: растворить состав из расчета 30-50 г/л для пеногенератора. Для пенокомплекта разбавить водой в пропорции 1:1 – 1:3 в зависимости от степени загрязнения. Полученный раствор равномерно нанести на обрабатываемую поверхность в виде густой пены через пеногенератор. Подождать 1-2 минуты, не допуская высыхания, и сбить струей воды под высоким давлением.
2. Мойка ручным способом: средство разбавить из расчета 30-50 г/л, полученный раствор равномерно нанести на обрабатываемую поверхность. Подождать 1-2 минуты, не допуская высыхания, смыть водой. Рекомендуемая температура воды 40-60°C.

Высококонцентрированное сильнощелочное моющее средство. Благодаря мощной формуле быстро справляется даже с самыми сложными и застарелыми загрязнениями. Эффективен на предприятиях пищевой промышленности для мойки и обезжиривания полов, стен, технологического оборудования. Используется везде, где необходимо быстро и результативно удалить грязь, жиры, нагар, копоть, масла, нефтепродукты, сажевые отложения.



Bios B щелочное средство для мытья оборудования, концентрат

артикул

81211684 Канистра 5,5 кг

Способ применения:

1. Мойка автоматическим способом: растворить состав из расчета 30-50 г/л для пеногенератора. Для пенокомплекта растворить с водой в пропорции 1:1 – 1:3 в зависимости от степени загрязнения. Полученный раствор равномерно нанести на обрабатываемую поверхность в виде густой пены через пеногенератор. Подождать 1-2 минуты, не допуская высыхания, сбить струей воды под высоким давлением.
2. Мойка ручным способом: средство разбавить из расчета 30-50 г/л, полученный раствор равномерно нанести на обрабатываемую поверхность. Подождать 1-2 минуты, не допуская высыхания, смыть водой. Рекомендуемая температура воды 40-60°C.

Высококонцентрированное щелочное моющее средство. Применяется для очистки полов, стен и различного оборудования от грязи, масел, жиров, нагара, копоти, нефтепродуктов, сажевых отложений. Благодаря мощному эмульгирующему действию быстро справляется даже с застарелыми загрязнениями. Эффективен на предприятиях пищевой промышленности для мойки и обезжиривания технологического оборудования, конвектоматов, фритюрных.

СРЕДСТВА ДЛЯ ЧИСТКИ ПЛИТ, ЖАРОЧНЫХ ПОВЕРХНОСТЕЙ, КОНВЕКТОМАТОВ, ФРИТЮРОВ

Способ применения:

В зависимости от того, насколько загрязнен пароконвектомат, очистка рабочей камеры может потребовать различного количества моющих и ополаскивающих таблеток (1-6 штук). Таблетки помещают внутрь рабочей камеры, в отведенное для них место, после чего аппарат запускается в режим автоматической мойки.

Rational Средство для ополаскивания пароконвектоматов

артикул

81400005 50 таблеток

81400007 150 таблеток

Rational Средство моющее для пароконвектоматов

артикул

81400006 100 таблеток



Применение специализированного ополаскивателя для пароконвектоматов Rational обеспечивает качественный уход за прибором, предотвращает появление накипи. Кроме того, оно устраняет остатки моющих средств, снижает поверхностное натяжение воды, нейтрализует щелочи, а также ускоряет сушку стенок рабочей камеры.

Ополаскиватель безопасен в эксплуатации, не содержит токсичных веществ, а его компоненты являются биоразлагаемыми. Он не провоцирует распространение коррозии и потемнение поверхности рабочей камеры пароконвектомата.

Химически инертен, после цикла замораживания/размораживания сохраняет свои изначальные эксплуатационные свойства.

СРЕДСТВА ДЛЯ ЧИСТКИ И МОЙКИ САНТЕХНИКИ

Способ применения:

1. Средство нанести на очищаемую поверхность, оставить на 1-2 минуты.

2. Потереть ершиком или губкой, смыть водой.

При необходимости обработку повторить.

На поверхностях, чувствительных к кислоте, держать не более 30 секунд!

WC-Gel Средство для чистки сантехники

артикул

219175 Бутыль 750 мл

125203 Канистра 5,3 кг



Кислотное моющее средство для чистки унитазов, фаянсовых изделий, кафеля от известкового налета, подтеков ржавчины, солевых отложений. Способствует устранению неприятного запаха, убивает микробы. Гелеобразная структура чистящего средства обеспечивает его экономичный расход.

Способ применения:

1. Ежедневная уборка: для очистки пола и стен развести концентрат в пропорции 5-10 мл на 1 л воды; для ручной очистки инвентаря развести концентрат в пропорции 10-20 мл на 1 л воды.

2. Генеральная уборка: для очистки плитки, стекла, гранита, удаления остатков цемента, бетона, ржавых пятен, известкового камня, строительных смесей и других загрязнений концентрат разводят в пропорции 100 мл на 1 л воды. Концентрация раствора зависит от характера загрязнения.

Gloss Concentrate Концентрированное чистящее средство

артикул V,мл

125322 1000

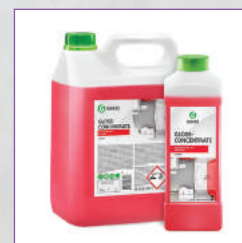

Универсальное концентрированное чистящее средство для любых поверхностей, стойких к воздействию кислот. Подходит для бережной чистки полов, стен, ванн, душевых кабин, унитазов, раковин, кранов и прочего оборудования. Мгновенно удаляет известковый налет, солевые отложения, ржавчину, мочевого камня и другие загрязнения. Придает блеск, сохраняя эффект на несколько дней. При правильном применении не повреждает хромированные, пластиковые поверхности, кислотостойкую плитку и эмаль.

СРЕДСТВА ДЛЯ ЧИСТКИ И МОЙКИ САНТЕХНИКИ



Dos Gel Гель чистящий для дезинфекции и отбеливания

артикул	
219275	Бутыль 750 мл
125240	Канистра 5,3 кг

Универсальный чистящий гель на основе активного хлора для дезинфекции и отбеливания. Идеально подходит для чистки унитазов, ванн, раковин, кафеля, стоков, сливов, пола и рабочих поверхностей. Обладает дезинфицирующими свойствами, удаляет плесень и грибок. Пары средства защищают от «летающих» микробов. Густая формула позволяет средству дольше оставаться на стенках, продолжая работать.

Способ применения:

1. Концентрат: унитаз - нанести гель на поверхность или под ободок и оставить на несколько минут, воспользоваться ершиком, смыть водой. Ванна и раковина - нанести средство на очищаемую поверхность ровным слоем, при необходимости потереть щеткой или губкой, оставить на несколько минут, тщательно смыть водой.
2. Разбавление: полы и рабочие поверхности - концентрат разбавляется в пропорции 1:80 или 60 мл на 5 л воды. Отбеливание (ручная стирка) - концентрат разводится в пропорции 1:350 или 15 мл на 5 л воды. Замочить белье на 45 мин., затем тщательно прополоскать. Для замачивания на ночь сократить дозу в 2 раза.



Гель для биотуалетов Biogel

артикул	V,мл
81211685	1000

Специальное средство для использования в приемных резервуарах уличных и домашних биотуалетов и септиков. Обладает дезинфицирующим эффектом, способствует растворению твердых отходов, обеспечивает легкий слив, экономично в применении. Тщательно подобранная парфюмерная отдушка нейтрализует неприятный запах в туалете.

Способ применения:

1. Разбавить концентрат с водой из расчета 20-25 г/л.
2. Залить полученный раствор в приемный резервуар в количестве 40 г/л или добавить непосредственно в приемный резервуар из расчета 1 г/л.

СРЕДСТВА ДЛЯ ПРОЧИСТКИ ТРУБ



Digger-Gel Средство щелочное для прочистки канализационных труб

артикул	
125181	Бутыль 750 мл
125206	Канистра 5,3 кг

Средство щелочное для прочистки канализационных труб. Устраняет пробки и засоры в труднодоступных местах канализационных стоков. Убивает бактерии и устраняет неприятные запахи. Идеально подходит для всех видов металлических и пластиковых труб. Быстро растворяет жировые и белковые отложения, волосы, остатки пищи, действует на всей протяженности трубы. Густая формула позволяет еще эффективнее справляться с засорами.

Способ применения:

1. Взболтать перед применением.
 2. Залить 300-500 мл средства и выдержать 2-3 часа.
 3. Промыть большим количеством горячей воды.
 4. При сильном загрязнении обработку повторить.
- Для профилактики применять средство регулярно.



СРЕДСТВА ДЛЯ СТИРКИ И ОТБЕЛИВАНИЯ



Гель-концентрат Alpi для стирки белых вещей

артикул	
112602	Бутылка 1,5 мл
125186	Канистра 5 кг

Концентрированное жидкое средство для стирки. Разработано специально для стирки изделий из белой ткани. Предохраняет от появления серого оттенка, придает вещам ослепительную белизну, не повреждая волокна ткани. Разработано под контролем ведущих специалистов Германии.

Способ применения:

Перед использованием средство рекомендуется взболтать. Для автоматической стирки используют 60 мл концентрата (один мерный колпачок) на 3-5 кг белья. При жесткой воде расход концентрата увеличить до 80 мл. Для ручной стирки концентрат разбавить в пропорции 5 мл/л (для жесткой воды 6 мл/л). Стирку вещей осуществлять при температуре не выше 40°C.

СРЕДСТВА ДЛЯ СТИРКИ И ОТБЕЛИВАНИЯ

Способ применения:

Для выбора способа стирки и температуры воды следуйте рекомендациям на ярлыках изделий.

Перед использованием средство рекомендуется взболтать. Для автоматической стирки

используют 60 мл концентрата (один мерный

колпачок) на 3-5 кг белья. При жесткой воде расход концентрата увеличить до 80 мл. Для ручной

стирки концентрат разбавить в пропорции 5 мл/л (для жесткой воды 6 мл/л). Стирку вещей

осуществлять при температуре не выше 40°C.

Гель-концентрат Alpi для стирки цветных вещей

артикул

112603 Бутыль 1,5 л

125187 Канистра 5 кг

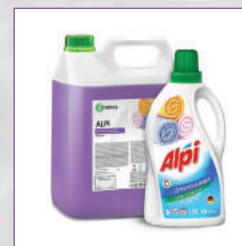

Концентрированное жидкое средство для стирки. Разработано специально для стирки изделий из цветных тканей. Предохраняет ткани от выцветания и сохраняет яркость красок даже после многократных стирок. Разработано под контролем ведущих специалистов Германии.

Стиральный порошок Alpi Expert White разработан специально для стирки изделий из белых тканей в стиральных машинах любого типа и для ручной стирки.

Стиральный порошок Alpi Expert WHITE для белого белья

артикул

81211668 Упаковка 2,5 кг



Alpi Expert White подходит для профессионального использования. Особая технология производства обеспечивает эффективное удаление загрязнений и трудновыводимых пятен, придает вещам ослепительную белизну и сохраняет яркость, свежесть белья надолго. Однородный состав каждой гранулы порошка обеспечивает хорошую сыпучесть, отсутствие синтетической пыли, быстрое растворение в воде, полное выполаскивание порошка.

Стиральный порошок Alpi Expert Color разработан специально для стирки изделий из цветных тканей в стиральных машинах любого типа и для ручной стирки.

Стиральный порошок Alpi Expert COLOR для цветного белья

артикул

81211669 Упаковка 2,5 кг



Alpi Expert Color подходит для профессионального использования. Особая технология производства обеспечивает эффективное удаление загрязнений и трудновыводимых пятен, сохраняет яркость цветов и свежесть белья надолго. Однородный состав каждой гранулы порошка обеспечивает хорошую сыпучесть, отсутствие синтетической пыли, быстрое растворение в воде, полное выполаскивание порошка.

Стиральный порошок Alpi White разработан специально для стирки изделий из белых тканей в стиральных машинах любого типа и для ручной стирки.

Стиральный порошок Alpi WHITE для белого белья

артикул

81211670 Упаковка 10 кг



Alpi Expert White подходит для профессионального использования. Особая технология производства обеспечивает эффективное удаление загрязнений и трудновыводимых пятен, придает вещам ослепительную белизну и сохраняет яркость свежесть белья надолго. Однородный состав каждой гранулы порошка обеспечивает хорошую сыпучесть, отсутствие синтетической пыли, быстрое растворение в воде, полное выполаскивание порошка.

Стиральный порошок Alpi Color разработан специально для стирки изделий из цветных тканей в стиральных машинах любого типа и для ручной стирки.

Стиральный порошок Alpi COLOR для цветного белья

артикул

81211671 Упаковка 10 кг



Alpi Expert Color подходит для профессионального использования. Особая технология производства обеспечивает эффективное удаление загрязнений и трудновыводимых пятен, сохраняет яркость цветов и свежесть белья надолго. Однородный состав каждой гранулы порошка обеспечивает хорошую сыпучесть, отсутствие синтетической пыли, быстрое растворение в воде, полное выполаскивание порошка.

СРЕДСТВА ДЛЯ СТИРКИ И ОТБЕЛИВАНИЯ

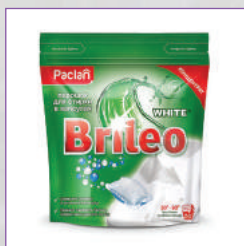

Paclan Brileo White Порошок для стирки в капсулах

артикул	
30000074	Упаковка 24 шт.

Инновационная формула с пятью энзимами и активным кислородом эффективно справляется с любыми пятнами при температуре от 30С. Таблетки придают белизну и сияние белыми и светлым вещам, а также легкий аромат.

Способ применения:
Извлеките сухими руками необходимое количество капсул из упаковки, пользуясь схемой дозирования. Плотнo закройте упаковку. Поместите рекомендованное количество капсул на самое дно, к задней стенке барабана стиральной машины, затем загрузите белье. Установите необходимый режим и температуру, запустите стирку.



Paclan Brileo Color Порошок для стирки в капсулах

артикул	
30000075	Упаковка 12 шт.

Инновационная формула с умными энзимами и активным кислородом эффективно справляется с любыми пятнами при температуре от 30С. Активный кислород надолго сохраняет яркость цвета вещей. Придают вещам легкий аромат.

Способ применения и дозирования:
Извлеките сухими руками необходимое количество капсул из упаковки, пользуясь схемой дозирования. Плотнo закройте упаковку. Поместите рекомендованное количество капсул на самое дно, к задней стенке барабана стиральной машины, затем загрузите белье. Установите необходимый режим и температуру, запустите стирку.

ЧИСТЯЩИЕ И МОЮЩИЕ СРЕДСТВА РАЗЛИЧНОГО НАЗНАЧЕНИЯ



DEC Belizna 03-vs/77 Чистящее средство с антибактериальным эффектом

артикул	
30000060	Канистра 5 кг

Предназначено для санитарной мойки, отбеливания оборудования, потолков, полов, стен, а также тары, инструментов и инвентаря, мест накопления отходов в помещениях культурно-досуговых, спортивно-оздоровительных, образовательных, научных, финансовых, медицинских и иных учреждений, торговых и деловых центров, организаций общественного питания, предприятий промышленности, гостиниц и вокзалов, всех видов транспорта, в быту. Для профессиональной стирки на различных предприятиях и чистки фильтров.



Средство чистящее Antigraffiti для удаления маркера, краски, клея и прочего

артикул	V,мл
117107	600

Средство для удаления нефтепродуктов, смол, битумных пятен, следов резины и других дорожно-нефтяных загрязнений, пятен жира, чернил, граффити, маркера, остатков жевательной резинки с различных поверхностей.

Способ применения:
1. Нанести состав на загрязненную поверхность при помощи распылителя.
2. Подождать 1-2 минуты, потереть, затем смыть водой.
При сильных загрязнениях увеличить время воздействия.

Способ применения:

Концентрат разводится с водой в пропорции от 0,2 до 4% на 1000 мл

Средство Deso для чистки и дезинфекции

артикул	V,мл
125120	1000



Для дезинфекции поверхностей в помещениях, жесткой мебели, санитарно-технического оборудования, наружных поверхностей приборов и аппаратов, биотуалетов, посуды лабораторной, аптечной, предметов для мытья посуды, белья, уборочного инвентаря, предметов ухода за больными, средств личной гигиены, медицинских отходов, игрушек, резиновых и пропиленовых ковриков, обуви из резин, пластмасс и других полимерных материалов; профилактическая дезинфекция систем вентиляции и кондиционирования воздуха (бытовые кондиционеры, сплит-системы, мультизональные сплит-системы, крышные кондиционеры) и многое другое. При замерзании полностью сохраняет свои свойства. После разморозки возможно расслоение продукта, исчезающее при перемешивании.

Способ применения:

1. Нанести средство на поверхность с помощью губки или мягкой салфетки.
2. Оставить на 5 минут, протереть, удаляя грязь и остатки средства.

Leather Cleaner Очиститель-кондиционер для кожаной мебели и вещей

артикул	V,мл
131600	600



Крем-кондиционер для очистки изделий из натуральной и искусственной кожи любых оттенков.

Глубоко проникает в поры, хорошо очищая поверхность. Придает блеск, восстанавливает структуру, увлажняет, предохраняя кожу от пересыхания и растрескивания. Защищает обработанную поверхность от ультрафиолета и преждевременного старения. Имеет приятный аромат. Быстро впитывается, не оставляя разводов и пятен. Подходит для чистки и обновления изделий из натуральной и искусственной кожи, мебели, предметов интерьера, обуви, сумок.

Способ применения:

1. Перед началом химчистки следует пропылесосить поверхность. Затем удалить сложные пятна растворителем или данным концентратом, не разбавляя его с водой.
2. Для общей чистки концентрат следует разбавить в пропорции 1:6 - 1:20 или 50-150 г/л. Раствор можно нанести с помощью распылителя, чистящего пистолета или коврового экстрактора. Сильные загрязнения, при необходимости, потереть щеткой. Остатки раствора вместе с загрязнениями собрать пылесосом или вручную.

Carpet Foam Cleaner Очиститель ковровых покрытий

артикул	V,мл
215110	1000



Универсальный пенный моющий состав для очистки ковровых покрытий и мягкой мебели от любых загрязнений. Подходит для чистки ткани, велюра, искусственной кожи, пластика и стекол. В концентрированном виде применяется как пятновыводитель, удаляет пятна от вина, сока, крови, жира и другие тяжелые загрязнения, устраняет неприятный запах.

Способ применения:

1. Концентрат развести с водой из расчета 200-300 г/л.
2. Нанести на очищаемую поверхность с помощью распылителя или губки.
3. Оставить на 2-3 минуты, потереть щеткой.
4. Для особо сильных загрязнений средство применять в неразбавленном виде.

Cement Cleaner Моющее средство после ремонта

артикул	V,мл
217100	1000



Кислотное моющее средство для очистки плитки, стекла, гранита, полимерных и других покрытий.

Удаляет остатки цемента, бетона, ржавых пятен, известкового камня, строительных смесей и других загрязнений, оставшихся после строительства или ремонта.



Средство для очистки стали "Steel Polish", для чистки изделий из нержавеющей стали, меди, латуни

артикул	V,мл
218601	600

Способ применения:

Встряхнуть перед применением, нанести небольшое количество средства на поверхность, отполировать с помощью безворсовой тканевой салфетки.

Средство для очистки изделий из нержавеющей стали, меди, латуни, хромированных, никелированных, эмалированных, а также других твердых поверхностей, требующих бережного обращения. Эффективно удаляет пыль, грязь, отпечатки пальцев, жиры, масла, пятна от воды и другие загрязнения. Оставляет невидимый защитный слой, который облегчает последующую чистку поверхности.



Torus Очиститель-полироль для мебели

артикул	V,мл
219600	600

Способ применения:

1. Распылить равномерным слоем на поверхность.
2. Растереть сухой чистой салфеткой или микрофиброй.

Средство предназначено для восстановления и сохранения естественного вида деревянных поверхностей. Очищает от пыли, разводов, пятен, обладает антистатическим эффектом. Благодаря маслу авокадо защищает мебель и придает блеск. Позволяет улучшить внешний вид, скрывает легкие повреждения.



Sidelit Чистящий гель для кухни и ванной комнаты

артикул	V,мл
220500	500

Способ применения:

Встряхнуть перед использованием. Нанести средство на загрязненную поверхность с помощью губки, почистить и смыть водой. Протереть сухой тканью.

Универсальное чистящее средство для кухни и ванной комнаты с микрогранулами. Идеально подходит для бережного ухода за кухонной плитой, раковиной, сантехникой и другими твердыми поверхностями. Легко справляется с жиром, ржавчиной, мыльным налетом и известковыми отложениями. Подходит для мытья кастрюль, духовых шкафов, варочных панелей, микроволновых печей.



Smell Block Средство против запаха

артикул	V,мл
802004	600

Применяется для блокирования гнилостных и табачных запахов, запахов гари после пожара, неприятных запахов животных. Распыляется на поверхность, источающую запах. Обладает собственным приятным ароматом.



Neutral "Супер-Концентрат" Универсальное моющее средство

артикул	
81211608	Канистра 5 кг

Способ применения:

1. Ежедневная уборка: концентрат разводят в пропорции 1:100-1:200 или 5-10 мл/л.
2. Генеральная уборка: концентрат разбавляется в соотношении 1:20-1:60 или 15-50 мл/л. Концентрация раствора зависит от характера и степени загрязнения.

Низкопенное высококонцентрированное средство для применения на всех моющихся поверхностях. Благодаря нейтральному pH подходит для полимерных покрытий, ламината, паркета, дерева, нержавеющей стали, изделий из кожи. Не требует смывания, не оставляет налета и разводов. Не содержит вредных веществ, не вызывает коррозию металлов. Незаменимо для использования на поверхностях, не устойчивых к щелочи и кислоте. Подходит для любых технологий уборки, безопасно при использовании в поломочных машинах и распылительных системах.

Способ применения:

Концентрат разводится с водой в пропорции 10-20 г/л в зависимости от степени и типа загрязнения:
 - для ежедневной ручной или машинной бактерицидной уборки - 10 г/л;
 - для общей уборки со средними загрязнениями - 20 г/л.

DESO C10 Моющее средство с дезинфицирующим эффектом, концентрат

артикул	V,мл
81211282	1000



Предназначено для мойки и дезинфекции различных поверхностей, полов, стен, оборудования, инвентаря в торговых предприятиях, гостиницах, парикмахерских, лечебно-профилактических учреждениях, предприятиях общественного питания, мясной и молочной промышленности. Убивает все известные виды микробов, не токсичен, не повреждает обрабатываемые поверхности, безопасен для кожи рук, не содержит щелочи.

Концентрированное щелочное моющее средство против уличных, бытовых, масложировых, органических загрязнений. Подходит для всех водостойких и щелочестойких поверхностей. Используется в бытовых и подсобных помещениях, на объектах социальной и общественной сферы, в детских и дошкольных учреждениях, спорткомплексах, отелях, бизнес-центрах, гипермаркетах, коммунальном хозяйстве и дома. Применяется для ручной и автоматической мойки. Работает в минимальных концентрациях и удобно в использовании. С осторожностью применять на алюминии.

Концентрированное щелочное моющее средство "Super Cleaner"

артикул	
81210839	Канистра 5,8 кг



Способ применения:

1. Ежедневная уборка: концентрат разводят в пропорции 1:150 - 1:50 или 5-20 мл/л.
2. Генеральная уборка: концентрат разбавляется в соотношении 1:35 - 1:15 или 30-60 мл/л. Концентрация раствора зависит от характера загрязнения.

Универсальное низкопенное моющее средство Prograss

артикул	
81211687	Канистра 5 кг



Универсальное низкопенное концентрированное моющее средство для ежедневного ухода за любыми моющимися поверхностями. Используется в отелях, бизнес-центрах, гипермаркетах, на объектах социальной и общественной сферы, в коммунальном хозяйстве и дома. Подходит для синтетических и виниловых покрытий, поверхностей из линолеума, дерева, паркета, ламината, асфальта, бетона, облицовочной плитки, стекла, гранита и мрамора. Благодаря умеренному пенообразованию может применяться не только для ручной мойки, но и в полумоечных машинах. Не требует смывания, не оставляет разводов, не разрушает защитный слой поверхности. Не раздражает кожу рук.

Способ применения:

1. Концентрат растворяется в пропорции 1:6-1:20 или 50-150 г/л. Чистка производится как ручным, так и автоматическим способом.
2. Моющий пылесос или экстрактор подает раствор химического средства на очищаемую поверхность, после чего всасывает его вместе с пылью.
3. Для ручной чистки или чистки с помощью пылеводососа химическое средство наносится на ковровое покрытие, щеткой взбивается пена и пенный раствор вместе с пылью и загрязнениями собирается пылесосом или вручную.

Пятновыводитель Carpet Cleaner

артикул	V,мл
81211686	1000

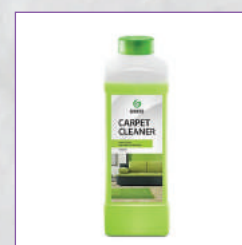

Универсальный низкопенный моющий состав для очистки ковровых покрытий и мягкой мебели от любых загрязнений. Подходит для чистки ткани, велюра, искусственной кожи, пластика и стекла. В концентрированном виде применяется как пятновыводитель, удаляет пятна от вина, сока, крови, жира и другие тяжелые загрязнения, устраняет неприятный запах.

APARTMENT SERIES - СРЕДСТВА ДЛЯ УБОРКИ НОМЕРНОГО ФОНДА



A1+ Средство для ежедневной уборки туалетов, концентрат 1:10

артикул

81211673 Канистра 5 кг

Способ применения:

Концентрат разводится водой 1:10. Готовый раствор нанести на очищаемую поверхность, оставить на 1-2 минуты. Потереть щеткой или губкой, смыть водой. При необходимости повторить обработку.

Концентрированное кислотное моющее средство для ежедневной уборки туалетов. Гелеобразная структура моющего средства обеспечивает его экономичный расход.



A2+ Средство для ежедневной уборки, концентрат 1:10

артикул

81211674 Канистра 5,6 кг

Способ применения:

Концентрат разводится водой 1:10. Готовый раствор распылите на губку или салфетку и очистите поверхность. Протрите влажной салфеткой и отполируйте поверхность.

Концентрированное универсальное моющее средство. Может применяться для очистки кожи, изделий из ткани, телефонных аппаратов, корпусной мебели, стеклянных и металлических поверхностей. Не оставляет царапин, обеспечивает чистоту без разводов и потеков. Экономично в применении.



A3+ Средство для стекол, зеркал и кафельной плитки, концентрат 1:10

артикул

81211675 Канистра 5 кг

Способ применения:

Концентрат разводится водой 1:10. Готовый раствор распылите на губку или салфетку и очистите поверхность. Протрите сухой бумажной салфеткой или тканью, не оставляющей волокон, до полного высыхания.

Концентрированное моющее средство для стекол, зеркал, пластика и хрома, изделий из хрусталя, керамики и фарфора. Может применяться для чистки экрана монитора и телевизора, корпусной мебели и стеклянных витрин. Придает поверхности антистатические свойства. Не оставляет царапин, обеспечивает максимальную прозрачность без разводов и потеков. Экономично в применении.



A5+ Ароматизатор воздуха, концентрат 1:10

артикул

81211676 Канистра 5 кг

Способ применения:

Концентрат разводится водой 1:10. Готовый раствор распылить с помощью триггера по направлению вверх и в центр комнаты

Концентрированное средство освежает и дезодорирует воздух, надолго оставляет свежий аромат. Идеально подходит для устранения запахов в помещениях.



A1 Средство для ежедневной уборки туалетов

артикул V,мл

81211677 750

Способ применения:

Нанести на очищаемую поверхность, оставить на 1-2 минуты. Потереть щеткой или губкой, смыть водой. При необходимости повторить обработку.

Кислотное моющее средство для ежедневной уборки туалетов. Гелеобразная структура моющего средства обеспечивает его экономичный расход.

Способ применения:

Распылите на губку или салфетку и очистите поверхность. Протрите влажной салфеткой и отполируйте поверхность.

A2 Средство для ежедневной уборки

артикул	V,мл
81211678	600



Универсальное моющее средство. Может применяться для очистки кожи, изделий из ткани, телефонных аппаратов, корпусной мебели, стеклянных и металлических поверхностей. Не оставляет царапин, обеспечивает чистоту без разводов и потеков. Экономично в применении.

Способ применения:

Распылить с помощью триггера по направлению вверх и в центр комнаты.

A5 Ароматизатор воздуха

артикул	V,мл
81211681	600



Средство освежает и дезодорирует воздух, надолго оставляет свежий аромат. Идеально подходит для устранения запахов в помещениях.

Способ применения:

Распылить равномерным слоем на поверхность и растереть сухой чистой салфеткой или микрофиброй до блеска.

A4 Полирующее средство для мебели

артикул	V,мл
81211680	600



Полирующее средство предназначено для восстановления и сохранения естественного вида деревянных поверхностей. Очищает от пыли, разводов, пятен, обладает антистатическим эффектом. Защищает мебель и придает блеск. Позволяет улучшить внешний вид, скрывает легкие повреждения.

Способ применения:

Распылите на губку или салфетку и очистите поверхность. Протрите сухой бумажной салфеткой или тканью, не оставляющей волокон, до полного высыхания.

A3 Средство для стекол, зеркал и кафельной плитки

артикул	V,мл
81211679	600



Моющее средство для стекол, зеркал, пластика и хрома, изделий из хрустала, керамики и фарфора. Может применяться для чистки экрана монитора и телевизора, корпусной мебели и стеклянных витрин. Придает поверхности антистатические свойства. Не оставляет царапин, обеспечивает максимальную прозрачность без разводов и потеков. Экономично в применении.

QUALY - ЧИСТЯЩИЕ СРЕДСТВА ДЛЯ КОФЕЙНОГО ОБОРУДОВАНИЯ



Жидкость

артикул

81006861 Объем 1 л

Чистящее средство для капучинаторов на каждый день. Деодорирует, очищает и способствует эффективной работе, быстро и полностью удаляя любые органические остатки, препятствующие правильной работе капучинатора.



Порошок

артикул

81006862 Масса НЕТТО - 900 гр

Чистящее средство для эксплуатации и содержания блока подачи (носик крана, фильтр, чаша крепления фильтра) и выпускного клапана кофеварочных машин эспрессо. Деодорирует, очищает и способствует эффективной подаче, быстро и полностью удаляя любые органические остатки, не повреждая хромированные части металлической поверхности машины.



Таблетки 2,5 гр

артикул

81006863 60 таблеток по 2,5 гр

Чистящее средство для суперавтоматических кофемашин. Деодорирует, очищает и способствует эффективной подаче, быстро и полностью удаляя любые органические остатки, не повреждая хромированные части металлической поверхности и не оставляя токсичных отходов на материалах, обычно используемых для производства кофеварочных машин эспрессо.



Таблетки 1 гр

артикул

81006864 100 таблеток по 1 гр

Чистящее средство для суперавтоматических кофемашин. Деодорирует, очищает и способствует эффективной подаче, быстро и полностью удаляя любые органические остатки, не повреждая хромированные части металлической поверхности и не оставляя токсичных отходов на материалах, обычно используемых для производства кофеварочных машин эспрессо.



Порошок для декальцинации

артикул

81006865 Масса НЕТТО 1 кг

Чистящее средство для удаления известкового налета с бойлеров, посудомоечных машин и другого барного оборудования, не вызывающее его коррозии. Быстро и полностью удаляет накипь с металлических частей оборудования.



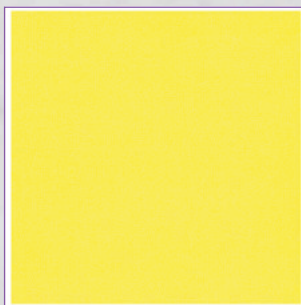

Салфетки Microkleen желтые, микрофибра, 15шт/уп

артикул L,см W,см

81210130 41 36



Салфетки протирочные Airlaid, Airlaid, 30шт/уп

артикул L,см W,см

81210287 40 30



Салфетка в рулоне Roll-Drap, хлопок, 10шт/уп

артикул L,см W,см

81210469 64 40



Салфетки Perfokleen, вискоза, 50шт/уп

артикул L,см W,см

81210735 44 36



Салфетка Super Perfokleen, вискоза, 25шт/уп

артикул L,см W,см

81210736 42,5 36



Ткань вафельная в рулоне

артикул L,м

81006713 60

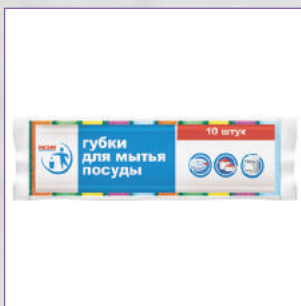

Губки для мытья посуды, 10шт

артикул

30000130



Мочалка металлическая большая

артикул

30000131



Салфетки универсальные

артикул L,см W,см

30000132 40 30



Универсальная тряпка, 5шт

артикул L,см W,см

30000133 35 35



Салфетки из микрофибры, 4шт

артикул L,см W,см

30000134 30 30



Тряпка для пола (хлопок, вискоза)

артикул L,см W,см

30000135 70 60



Абразивная мочалка, 3шт

артикул	L,cm	W,cm
30000136	15	12,5



Салфетки нетканые, 3шт

артикул	L,cm	W,cm
30000166	30	30



Металлическая мочалка, 3шт

артикул
30000170



Губчатые салфетки, 2шт

артикул	L,cm	W,cm
30000171	18	18



Салфетка универсальная (нетканная), 5шт

артикул	L,cm	W,cm
30000172	30	38



Тряпка для пола из микрофибры

артикул	L,cm	W,cm
81211626	60	50



**Тряпка универсальная в рулоне
40 шт - 1 рулон**

артикул	L,cm	W,cm
81210991	20	25



Тряпка для пола. вискоза

артикул	L,cm	W,cm
81211712	60	50





Этикет-пистолет MX-5500 однострочный
8 символов, прямоуг. лента 21.5x12мм

артикул

30000175



Этикет-пистолет Motex 2616 двухстрочный
прямоуг. лента 26x16мм

артикул

30000176



Красящий ролик

артикул

30000174

для MX-5500

30000186

для MX-2612, MX-2616



Этикет-лента

артикул

30000177

26*16 TOVEL белая

30000178

26*16 TOVEL зеленая

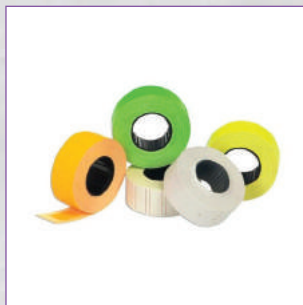

Этикет-лента с перфорацией

артикул

30000179

оранжевая, 21,5*12 МНК

30000180

белая с полосой, 21,5*12 МНК

30000181

белая, 21,5*12 МНК

30000182

желтая, 21,5*12 МНК

30000183

зеленая, 21,5*12 МНК



Чековая лента

артикул

30000184

57*30*12 (23), термо

30000185

80*80*12 (50), термо







Щетка для чистки гриля с металлической щетиной (щетина 3 см).

артикул L,см

81200212 35,5



Щетка для чистки гриля с металлической щетиной

артикул L,см

81200213 50



Щетка для чистки гриля с металлической щетиной

артикул L,см

81200214 51



Щетка-скребок для печи с металлической щетиной

артикул L,см

81200215 73,5



Щетка-скребок для печи с металлической щетиной

артикул L,см

81200216 81

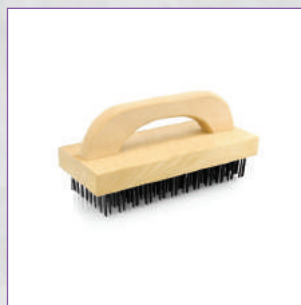

Щетка для чистки гриля с металлической щетиной

артикул L,см W,см

81200217 23,5 9,5



Щетка для чистки

артикул L,см

81200264 97

81200265 152

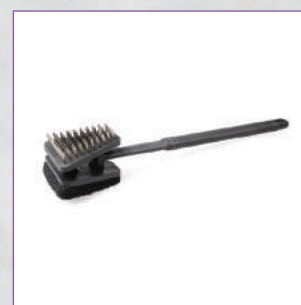

Щетка для гриля

артикул L,см

81200300 45,5



Щетка для гриля с металлической щетиной

артикул L,см

81200297 17



Кисть для барбекю силиконовая

артикул L,см

81200298 28



Щетка-Скребок для чистки гриля

артикул L,см

81200299 50,5



Щетка-скребок для гриля

артикул L,см

81200301 49



Ершик для чистки

артикул L,см

81200302 48



Щетка-скребок для гриля

артикул L,см

81200303 38



Набор лопатка+щипцы для гриля,

артикул L,см

81200304 35,5



Брусоч для чистки и полировки гриля из чёрной лавы

артикул H,см L,см W,см

81211465 9 20 10





Щетка ковровая (короткий, жесткий ворс)

артикул

81006730



Ведро с отжимом +швабра

артикул

81006732



ЕВРО МОП + черенок 120см

артикул

81006742



EURO МОП запасная часть (насадка)

артикул

81006743



МОП плоский 40*13 хлопок белый (ухо+карман)

артикул L,см W,см

81400235 40 13



Знак "Осторожно скользкий пол" ENG/РУС текст

артикул

81400236



Скребок с пластиковой ручкой под телескоп.рукоятку (10см 1 лезвие)

артикул

81400237



Запасные лезвия для скребка

артикул

81400238



Стяжка-склиз для стекол 35см нержавейка с держателем

артикул L,см

81400239 35



Стяжка-склиз для стекол 40см нержавейка с держателем

артикул L,см

81400240 40



Запасная резинка для стяжек

артикул L,см

81400241 105



Шубка для стекол с держателем

артикул L,см

81400242 35





Щетка для плинтуса, углов SYR

артикул

81400249

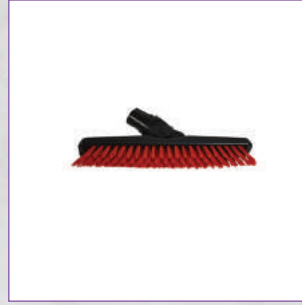

Щетка для межплиточных швов SYR

артикул

81400250

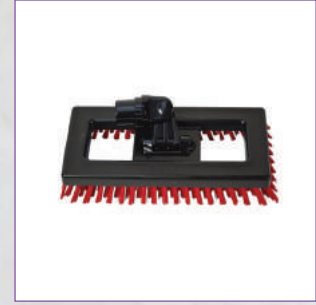

Щетка для плитки SYR,

артикул

81400251



Мультифункциональная щетка SYR

артикул

81400252



Ручная щетка SYR

артикул

81400253



Щетка для удаления пыли с воздухоотводов SYR

артикул

81400254



Мягкая щетка 300мм SYR

артикул L,см

81400255 30



Мягкая щетка 500мм SYR

артикул L,см

81400256 50



Угловая метла SYR

артикул

81400257



Усиленная алюминиевая ручка-палка с системой интерчендж 135см SYR (для всех насадок)

артикул L,см

81400258 135



Держатель мопа для мытья окон с липучкой SYR

артикул

81400259



Держатель мопов универсальный пластик 40*11см

артикул L,см W,см

81400260 40 11



Запасная шубка для стекол с абразивом 45см

артикул L,см

81400261 45



Запасная шубка для стекол белая 35см

артикул L,см

81400262 35



МОП для мытья окон SYR

артикул

81400263



Держатель для веревочного мопа

артикул

81400264



Веревочный МОП "Кентуки" 100% х/б петлевая, 400г

артикул

81400265



Веревочный МОП "Кентуки" микрофибра 100%, петлевой 350г

артикул

81400266

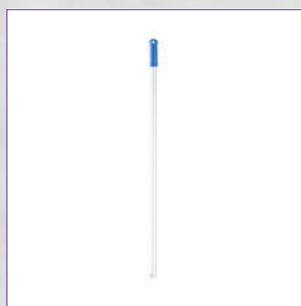

Ручка палка для швабры D-25мм, алюминий 140см (для держателя мопов и держателя С-015А)

артикул L,см

81400267 140



Скребок карманный пластиковый, лезвие 4см

артикул L,см

81400268 4



Телескоп-удлинитель

артикул L,см

81400246 240 2 секции по 1,2 м

81400247 360 2 секции по 1,8 м

81400248 450 3 секции по 1,5 м



Шубка для стекол с держателем

артикул L,см

81400243 45



Сгон для пола пластиковый с рукояткой

артикул L,см

81400244 45



Сгон для пола пластиковый с рукояткой

артикул L,см

81400245 75



Тележка для перевозки кассет

артикул	H,см	L,см	W,см
90001072	90	54	54



Дополнительная секция к кассете без перегородок

артикул	H,см	L,см	W,см
90001073 (91001073)	10	50	50
90001074	10	50	50
90001075 (91001075)	10	50	50
90001076	10	50	50
90001077	10	50	50
90001078	10	50	50
90001079	5	50	50
90001080	5	50	50
90001081 (91001081)	5	50	50
90001082	5	50	50
90001083	5	50	50
90001084	5	50	50
90001088	5	50	50



Кассета для мойки тарелок с держателями

артикул	H,см	L,см	W,см
90001085	10	50	50



Кассета для мойки посуды без перегородок (дно крупная сетка)

артикул	H,см	L,см	W,см
90001086	10	50	50



Кассета для мойки столовых приборов без перегородок (дно - мелкая сетка)

артикул	H,см	L,см	W,см
90001087	10	50	50





Бак мусорный с качающейся крышкой

артикул	V,л	H,см	L,см	W,см
81001512	40	61	41	27,5
99003568	58	77	47	33,5
99003569	20	45	34	24



Ведро для мусора с педалью

артикул	V,л	Ø,см	H,см
81004908	12	25	39,5



Ведро для уборки с отжимом на колесах

артикул	V,л
81200267	34
81200268	25



Тележка + два ведра для уборки с отжимом

артикул	V,л
81200269	2*30



Тележка для уборки белья круглая

артикул	Ø,см	H,см
81200270	80	82,6



Тележка для уборки белья

артикул	H,см	L,см	W,см
81200271	100	69,5	60



Тележка для уборки белья

артикул	H,см	L,см	W,см
81200272	88,3	97,8	61



Тележка для уборки белья

артикул	H,см	L,см	W,см
81200273	83,8	59,7	44,5



Тележка для уборки белья

артикул	H,см	L,см	W,см
81200274	95,3	97,2	59,1



Тележка для проф. уборки

артикул
81400001



Тележка для сбора белья пластик

артикул
81400002



Тележка для уборки (бак с крышкой)

артикул
81400003



Тележка для уборки (2 бака)

артикул

81400004



Бак пластиковый с крышкой

артикул V,л

90001094 65



Ведро под мусор с педалью

артикул V,л Ø,см H,см

94002001 50 20,5 28,5



Ведро под мусор с педалью

артикул V,л

94002004 20



Урна-пепельница 30 см

артикул Ø,см H,см

94002005 30 60



Урна-пепельница 25 см

артикул Ø,см H,см

94002006 25 60



Скребок официанта для уборки столов

артикул

95001236



Настольное ведро для мусора

артикул Ø,см H,см

81200560 11,5 17







Юбка банкетная DUNICEL

артикул	Н,см	Л,см
81000300	72	400



Юбка банкетная DUNICEL

артикул	Н,см	Л,см
81000301	72	400

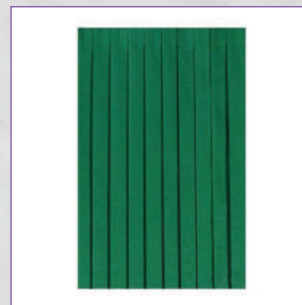

Юбка банкетная DUNICEL

артикул	Н,см	Л,см
81000302	72	400



Юбка банкетная DUNICEL

артикул	Н,см	Л,см
81000303	72	400

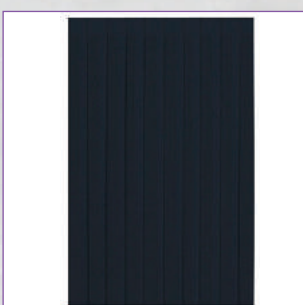

Юбка банкетная DUNICEL

артикул	Н,см	Л,см
81000305	72	400



Программируемый дозатор освежителя воздуха

артикул
81000600



Диспенсер TORK Elevation д/полотенец в рулонах с центр.вытяжкой "мини"

артикул
81000601



Диспенсер для листовой туалетной бумаги TORK

артикул
81000606



Диспенсер для рулонных полотенец с центральной вытяжкой TORK Elevation (рулон до 300м)

артикул
81000611



Электросушилка Jofel Futura 1960 Вт

артикул
81000700



Диспенсер для полотенец ZZ-сложения JOFEL

артикул
81000702

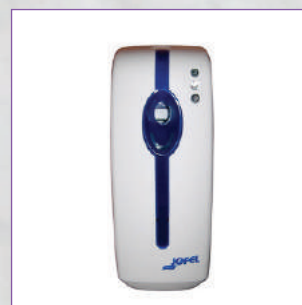

Освежитель-ароматизатор воздуха, автоматический программируемый автономный, работает от 2-х батареек R20

артикул
81000805



Диспенсер для полотенец ZZ-сложения TORK

артикул

81000900



Диспенсер для туалетной бумаги TORK

артикул

81000902

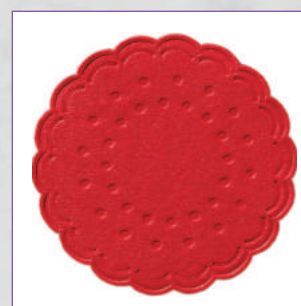

Салфетка под чашку (доллисы) "DUNI" 9
слойные

артикул Ø,см

81001001 7,5



Салфетка под чашку (доллисы) "DUNI" 9
слойные

артикул Ø,см

81001002 7,5



Салфетка под чашку "Duni"

артикул Ø,см

81001006 7,5

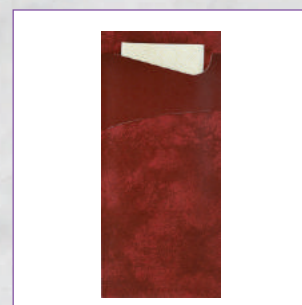

Конверт Duni бумажный для столовых
приборов

артикул L,см W,см

81001303 9 8,5



Салфетка кружевные DUNI

артикул L,мм W,мм

81003522 45 35



Салфетка кружевные DUNI

артикул Ø,мм

81003509 17



Салфетка кружевные DUNI

артикул L,мм W,мм

81003521 40 30



Пакет для заморозки 35 мкм

артикул V,мл L,мм W,мм

81002100 1000 24 16

81002101 1000 24 16

81002103 2000 30 20

81002104 4000 40 25



Салфетки резные овальные

артикул L,мм W,мм

81003502 22 15

81003504 26 18

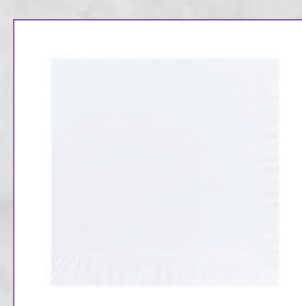

Салфетка DUNILIN

артикул L,мм W,мм

81003702 40 40

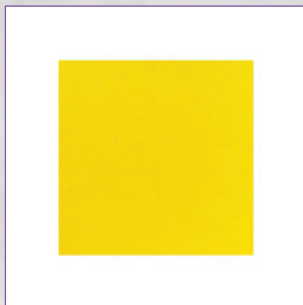

Салфетка DUNILIN

артикул L,см W,см

81003706 40 40

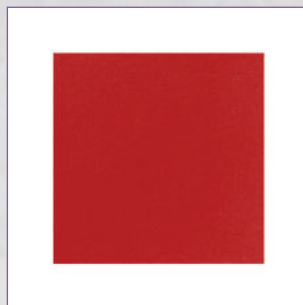

Салфетка DUNILIN

артикул L,см W,см

81003707 40 40



Салфетка Duni 3-х слойные

артикул L,см W,см

81003712 24 24



Салфетка Duni 2-х слойные

артикул L,см W,см

81003713 24 24



Салфетка Duni 2-х слойные

артикул L,см W,см

81003727 33 33



Салфетки 1 слойные LotusProfessional

артикул L,см W,см

81003801 25 25



Салфетки 1 слойные LotusProfessional

артикул L,см W,см

81003805 25 25



Тарталетки цветные в ассортименте

артикул Ø,см H,см

81003809 5 2,5



Скатерть в рулоне DUNISILK

артикул L,м W,см

81004601 25 120



Скатерть в рулоне Dunicel

артикул	L,м	W,см
81004613	25	120



Скатерть в рулоне Dunicel

артикул	L,м	W,см
81004614	25	125



Скатерть в рулоне DUNICEL

артикул	L,м	W,см
81004615	25	125



Скатерть в рулоне DUNISILK

артикул	L,м	W,см
81004616	25	120



Скатерть в рулоне Dunicel

артикул	L,м	W,см
81004617	25	125

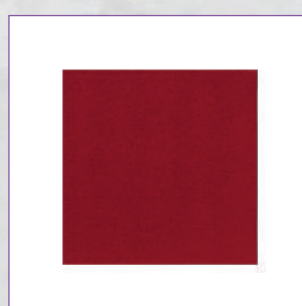

Салфетка DUNILIN

артикул	L,мм	W,мм
81003703	40	40

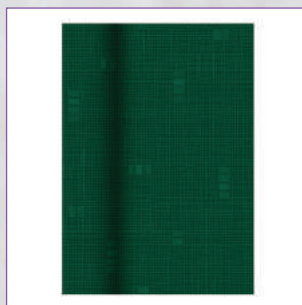

Скатерть в рулоне Dunisilk зеленая

артикул	L,см	W,см
81004604	25	120

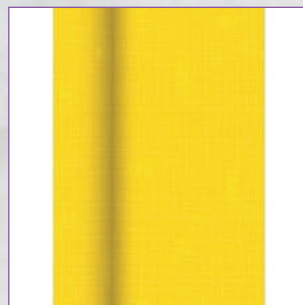

Скатерть в рулоне DUNISILK жёлтая

артикул	L,см	W,см
81004606	25	120

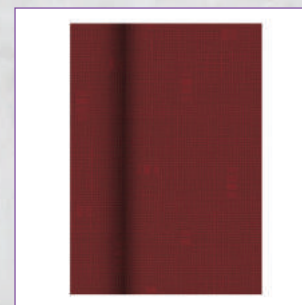

Скатерть в рулоне Dunisilk

артикул	L,м	W,см
81004611	25	120



Диспенсер Jofel Azur для туалетной бумаги Z-сложения, белый ABS-пластик

артикул

81400180



Зубочистки бамбуковые индивидуальной упаковке с ментолом

артикул

81211063

Кол-во

1000 шт



Тарталетки бумажные белые

артикул Ø,мм Н,мм

81006300 50 25



Тарталетки бумажные белые

артикул Ø,мм Н,мм

81006305 65 20



Тарталетки бумажные белые

артикул Ø,мм Н,мм

81006306 75 20



Универсальное полотенце многократного использования Fun Clean 1рул=30 листов

артикул

81006710



Перчатки хозяйственные резиновые оранжевые

артикул Размер

81006718 L

81006737 M



Пакеты гигиенические UM H3 whit KATRIN

артикул

96161/96162



Салфетки бумажные ажурные

артикул L,см W,см

81400071 35 27



Зубочистки бамбуковые в индивидуальной упаковке

артикул Кол-во

81211062 1000 шт



Салфетки резные прямоугольные

артикул L,см W,см

03200611 45 32

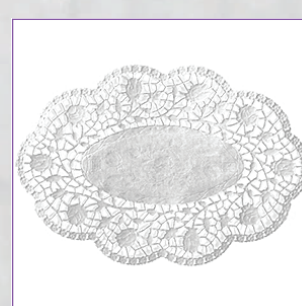

Салфетки резные овальные

артикул L,см W,см

03200614 13 18



Мешок кондитерский 4-сл в рулоне 90мкм, микрорельеф наружн. поверхн.

артикул L,см

81400011 36

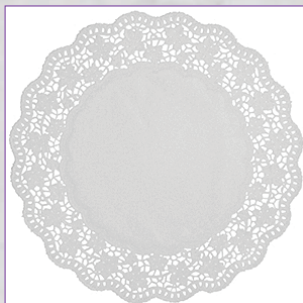

Салфетки резные

артикул Ø,см

03200606 36

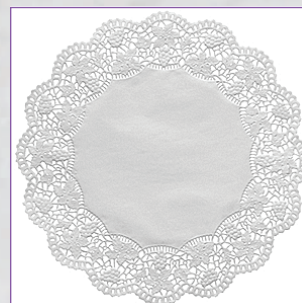

Салфетки резные

артикул Ø,см

03200627 34



Салфетки бумажные ажурные

артикул Ø,см

81400037 26

81400039 9

81400053 10

81400272 22

81400275 36

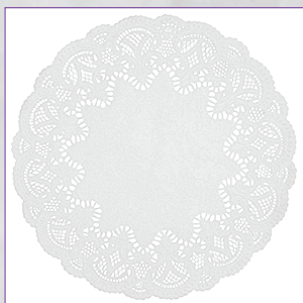

Салфетки резные

артикул Ø,см

03200602 38

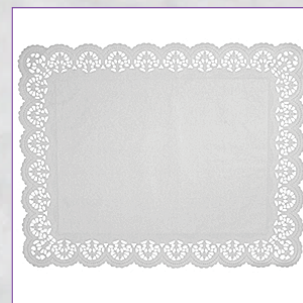

Салфетки резные прямоугольные

артикул L,см W,см

03200605 46 36







RestInternational LLC

Group of companies

Официальный представитель на территории РФ
брендов, представленных в данном каталоге.

Санкт-Петербург, ул. Трефолева, д. 41
+7 (812) 331-74-20
opt.rest@restint.com, restinternational.ru